

moqu



Acoustic catalogue

INDEX

Introduction	PAG 5
Colour	PAG 25
Foresta System	PAG 37
Wave	PAG 55
Plain	PAG 65
Kite	PAG 75
Fields	PAG 85
Insights	PAG 95



FOREWORD

At Mogu, we employ Nature's intelligence to radically disrupt the design of everyday products, seeking a finer balance between the man-made and the rhythms of the natural ecosystem.

Mogu continues to follow, after many years of research, the concrete path of sustainability by producing products based on revolutionary materials.

Mogu products aim to shorten the gap between man and Nature, bringing the notion of the organic back into daily life, homes, offices and the entire system of which we are a part.

These solutions testify that not only the future, but above all the present, still belongs to Nature and that Nature can continue to surprise us through its most diverse manifestations. Feeling as an active part of Nature to make things better.

PREFAZIONE

In Mogu impieghiamo l'intelligenza della natura per innovare radicalmente il design dei prodotti di uso quotidiano, cercando un equilibrio più sottile tra l'artificiale e i ritmi dell'ecosistema naturale.

Mogu segue ancora, dopo numerosi anni di ricerca, la strada concreta della sostenibilità realizzando prodotti con materiali rivoluzionari.

I prodotti di Mogu mirano ad accorciare il divario tra uomo e Natura, riportando la nozione di organico all'interno della vita quotidiana, delle abitazioni, degli uffici e dell'intero sistema di cui facciamo parte.

Tali soluzioni testimoniano che non solo il futuro, ma soprattutto il presente, appartiene ancora alla Natura e che la Natura può continuare a sorprenderci attraverso le sue più diverse manifestazioni. Sentendosi parte attiva della Natura per migliorare le cose.

OUR HISTORY

Mogu was founded on the belief that Nature is the best architect of all. Thanks to its exceptional expertise, its evolutionary skills and amazing capacity for innovation, Mogu could not wish for a best partner in industrial production and design than Nature itself.

Since the start, MOGU has explored different protocols for the production of responsible products, using one of the best technologies found in Nature, the mycelium.

LA NOSTRA STORIA

Mogu nasce dalla convinzione che la Natura sia il miglior architetto in assoluto. Grazie alla sua eccezionale competenza, alle sue capacità evolutive e alla sua sorprendente capacità di innovazione, Mogu non potrebbe desiderare un partner migliore nella produzione di oggetti di design che la Natura stessa.

Fin dall'inizio, Mogu ha esplorato protocolli e sistemi per una produzione responsabile, utilizzando una delle migliori tecnologie presenti spontaneamente in Natura, il micelio.





THE COMPANY

LA NOSTRA AZIENDA

MOGU is a design company that manufactures sustainable and innovative products with a strong aesthetic value and advanced performances.

Starting from residues materials and by-products of other industrial processes, it offers today the first products based on mycelium available on the market, dedicated to interior design and architecture applications.

These are cutting-edge products that can compete with conventional solutions, to foster a more sustainable approach to architecture. Products from Nature and for Nature.

MOGU è una design company che crea prodotti sostenibili e innovativi dalla forte valenza estetica e dalle caratteristiche tecniche avanzate.

Partendo da materie prime di scarto e residui di altri processi industriali, offre oggi sul mercato i primi prodotti commerciali a base di micelio, dedicati ad applicazioni di interior design e all'architettura.

Sono prodotti all'avanguardia, in grado di competere con le soluzioni convenzionali, per promuovere una progettualità architettonica più sostenibile. Prodotti dalla Natura e per la Natura.

#GROWINGROOM

The bags stay in Mogu's growing rooms - the parameters allow for standardised growth processes to take place.

I sacchi stanno nelle stanze di coltivazione di Mogu - i parametri permettono lo svolgimento di processi di crescita standardizzati.



THE VALUES

Our intent is to bring Nature closer to people, meeting the needs of everyday life, both functionally and aesthetically. A vision of interior design that embraces Nature's radical character, to establish a more honest relationship with the surrounding environment. All systems and techniques adopted at Mogu are attentively designed to prevent pollution, preserve resources, reduce energy consumption and negative environmental impact - in short, to make sustainability an integral part of everything we create.

I NOSTRI VALORI

Il nostro intento è quello di avvicinare la Natura alle persone, soddisfacendo le esigenze della vita quotidiana, sia dal punto di vista funzionale che estetico. Una visione del design d'interni che abbraccia il carattere radicale della Natura, per stabilire una relazione più onesta con l'ambiente circostante. Tutti i sistemi e le tecniche adottate da Mogu sono attentamente studiati per prevenire l'inquinamento, conservare le risorse, ridurre il consumo di energia e l'impatto ambientale negativo - in breve, per rendere la sostenibilità parte integrante di tutto ciò che creiamo.





CIRCULAR ECONOMY

ECONOMIA CIRCOLARE

Mogu practices and processes are steadily founded on Circular Economy principles.

As part of these, we process industrial waste materials such as cotton and hemp fibers that cannot find other valuable applications in textile production processes.

Our daily goal, from R&D activities till manufacturing, is to convert such raw materials and valorise them into high performance products.

We offer functional, beautiful and meaningful products with a durable and sustainable life cycle. We thrive to do this through industrial processes that have the lowest possible environmental impact.

Le pratiche e i processi di Mogu sono costantemente fondati sui principi dell'economia circolare.

Come parte delle nostre lavorazioni, impieghiamo materiali di scarto industriale come fibre di cotone e canapa, che non trovano altre applicazioni di valore nei processi di produzione tessile.

Il nostro impegno quotidiano, dalle attività di R&S fino alla produzione, è quello di convertire tali materie prime e valorizzarle in prodotti ad alte prestazioni.

Offriamo prodotti funzionali, belli e significativi con un ciclo di vita durevole e sostenibile. Ci impegniamo a fare questo attraverso processi industriali che abbiano il minor impatto ambientale possibile.

THE TECHNOLOGY

Our cutting-edge technologies allow for the creation of visionary solutions, defining entirely new categories of products, which derive from environmentally responsible processes rooted in mycelium (the vegetative part of a fungi) technology and fermentation.

We employ a vast variety of nutrient-rich, low-value fibres from different industries (agro, textile, etc.) and we transform them through proprietary technologies based on fungal fermentation, as in a fully circular approach.

While colonising and partly digesting such the low-value fibres, the mycelium acts as reinforcement to the matrix structure, resulting in natural composite materials with excellent technical properties, for use in multiple fields and for multiple applications.

LA TECNOLOGIA

Le nostre tecnologie all'avanguardia permettono la creazione di soluzioni visionarie, definendo categorie di prodotti completamente nuove, che derivano da processi ecologicamente responsabili radicati nella tecnologia del micelio (l'apparato vegetativo dei funghi) e della fermentazione.

Impieghiamo una grande varietà di fibre a basso valore provenienti da diverse industrie (agro, tessile, ecc.) e le trasformiamo attraverso tecnologie proprietarie basate sulla fermentazione fungina, con un approccio completamente circolare.

Il micelio, mentre colonizza e in parte digerisce le fibre di scarto, agisce come rinforzo alla struttura della matrice, ottenendo materiali compositi naturali con eccellenti proprietà tecniche, da utilizzare in molteplici campi e per molteplici applicazioni.

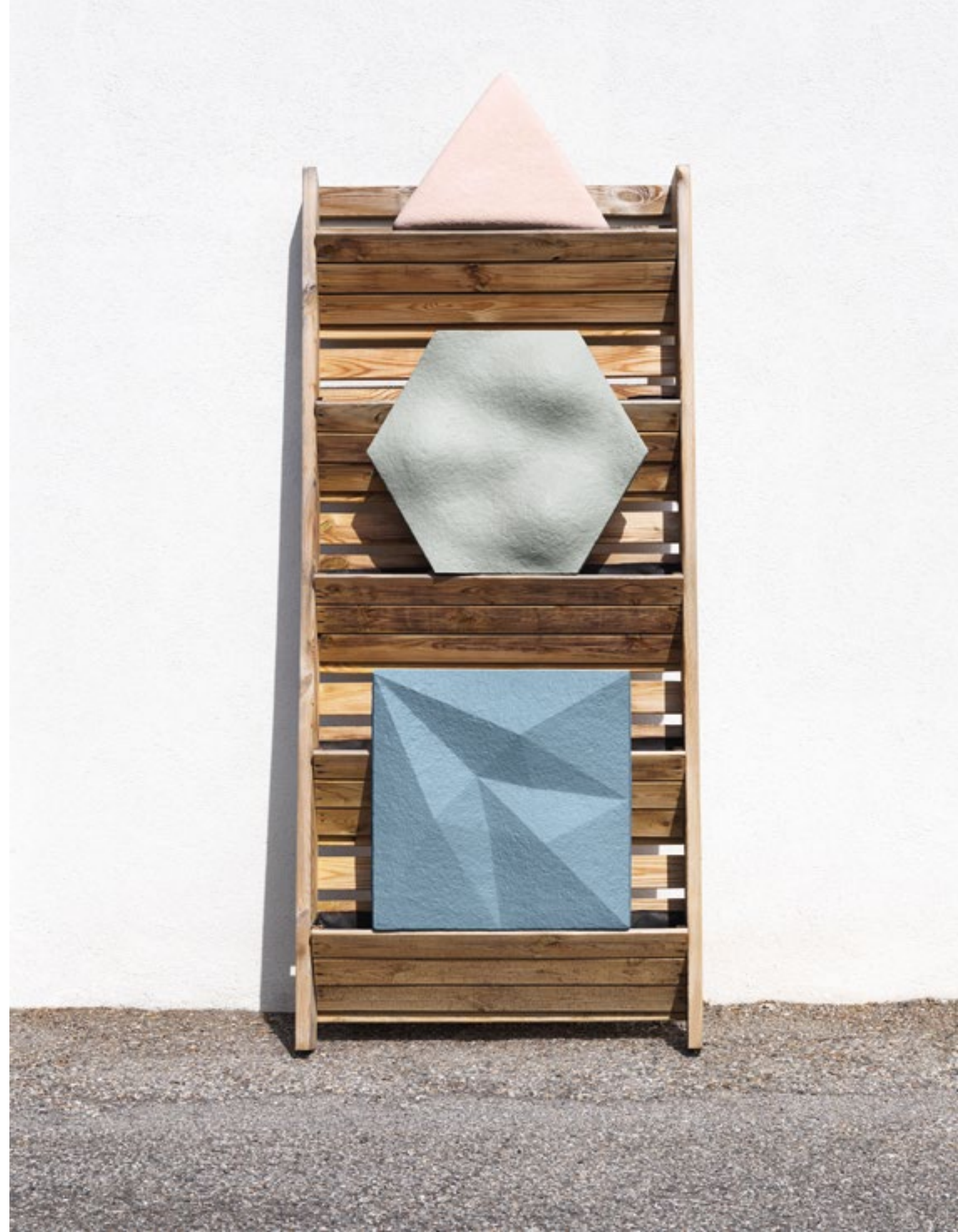

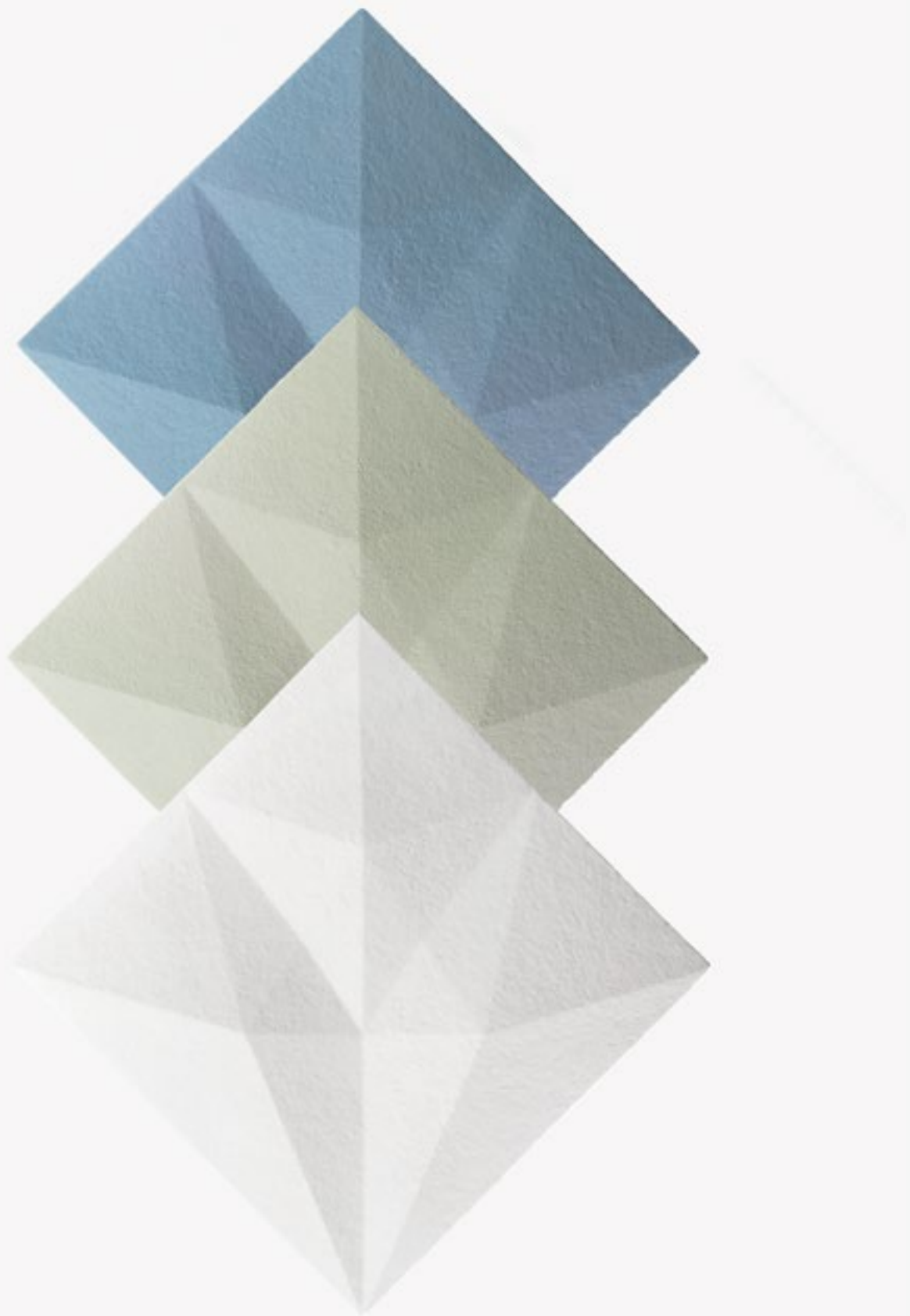

THE PROCESS

Over the past years, one of Mogu's main target has been to achieve products as homogeneous as possible.

To do so, we developed a stringent set of protocols for manufacturing – from engineering the fibres to the application of finishing materials.

Today, our products have achieved an optimal standard, matching the most advanced EU requirements. Mogu Acoustic is the result of a deep journey of R&D and of exclusive formulations, allowing to reach the most responsible products, by upcycling low-value materials, resulting in high quality products that resonate with the rhythms of the living.

IL PROCESSO

Negli ultimi anni, uno dei principali obiettivi è stato quello di ottenere prodotti il più possibile omogenei.

Per fare ciò, abbiamo sviluppato una serie di protocolli rigorosi per la produzione partendo dalla ingegnerizzazione delle fibre fino all'applicazione dei prodotti di finitura.

Oggi, i nostri prodotti hanno raggiunto uno standard ottimale, che corrisponde ai requisiti UE più avanzati. I pannelli Mogu Acoustic sono il risultato di un profondo percorso di ricerca e sviluppo che ha permesso di realizzare soluzioni più responsabili, valorizzando composti e materiali residui sottovalutati, ottenendo prodotti di alta qualità che ben si prestano ai ritmi dell'abitare.



ACOUSTIC

PRODUCTS

PRODOTTI

Mogu presents its range of Acoustic panels, an unprecedented revolution for the world of interior design. Mogu Acoustic products are 100% circular products, with an extremely virtuous manufacturing cycle.

Mogu Acoustic panels are the first commercially available products of their kind, entirely made of fungal mycelium and of upcycled textile residues. They are designed to maximize the acoustic comfort in noisy spaces such as restaurants, offices and retails with high reverberation time.

Mogu presenta la sua gamma di pannelli acustici, una rivoluzione, senza precedenti per il mondo dell'interior design. I prodotti Mogu Acoustic sono prodotti circolari al 100%, con un ciclo produttivo estremamente virtuoso.

I pannelli Mogu Acoustic sono i primi prodotti di questo tipo disponibili sul mercato, interamente composti da micelio fungino e da residui tessili riciclati. Sono progettati per massimizzare il comfort acustico in spazi rumorosi come ristoranti, uffici e negozi con alto tempo di riverbero.

ACOUSTIC COLOUR

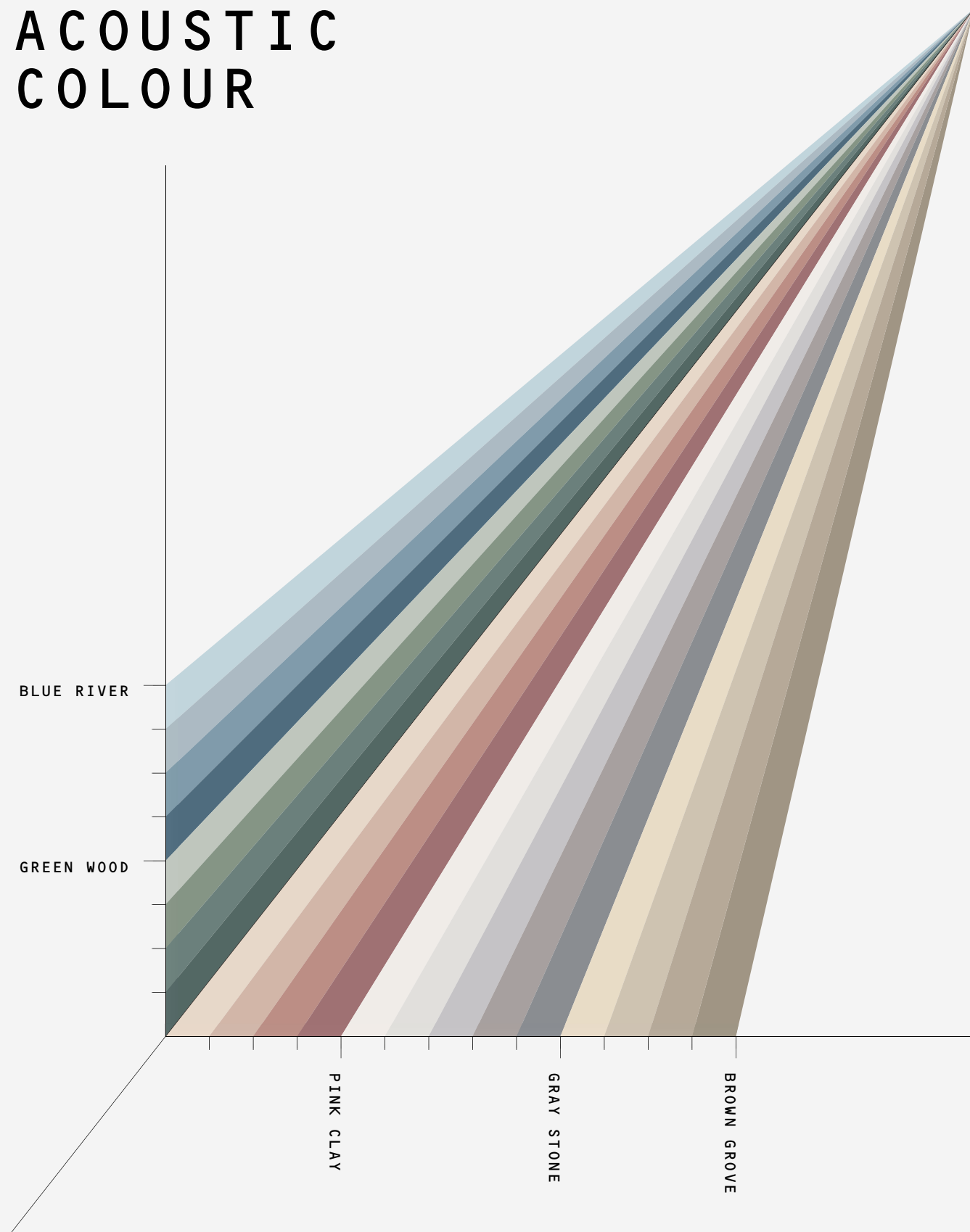

INTRODUCING COLOURS

White is the colour that has always characterised Mogu Acoustic panels – and mycelium – but we expanded the world of Mogu products with a fantastic colour palette to customise any kind of project.

The fascinating tones of water, forests, earth and sand were naturally the basis to inspire our unique colour palette.

Blues, greens, earth tones and warm/cold neutrals with subtle variations, calm and desaturated hues constitute the palette.

Our colours are designed to support a perfect mix and match among them. The paint used is a water-based, heavy-metal free bicomponent dispersion with low VOC, with a very low gloss to ensure a matte aesthetics and a soft touch experience.

INTRODUZIONE AI COLORI

Il bianco è il colore che ha sempre caratterizzato i pannelli acustici Mogu – e il micelio – ma abbiamo ampliato la gamma di prodotti Mogu con una fantastica palette colori per personalizzare qualsiasi tipo di progetto.

Le affascinanti tonalità naturali dell'acqua, delle foreste, della terra e della sabbia sono state la base per ispirare la nostra palette di colori unica.

Blu, verdi, toni della terra e neutri caldi/freddi con sottili variazioni, tonalità calme e desaturate costituiscono la palette.

I nostri colori sono progettati per supportare un perfetto mix and match tra loro. La vernice utilizzata è una dispersione bicomponente a base d'acqua, priva di metalli pesanti, a basse emissioni COV, con una brillantezza molto bassa per garantire un'estetica opaca e un'esperienza morbida al tatto.

GREEN WOOD PALETTE

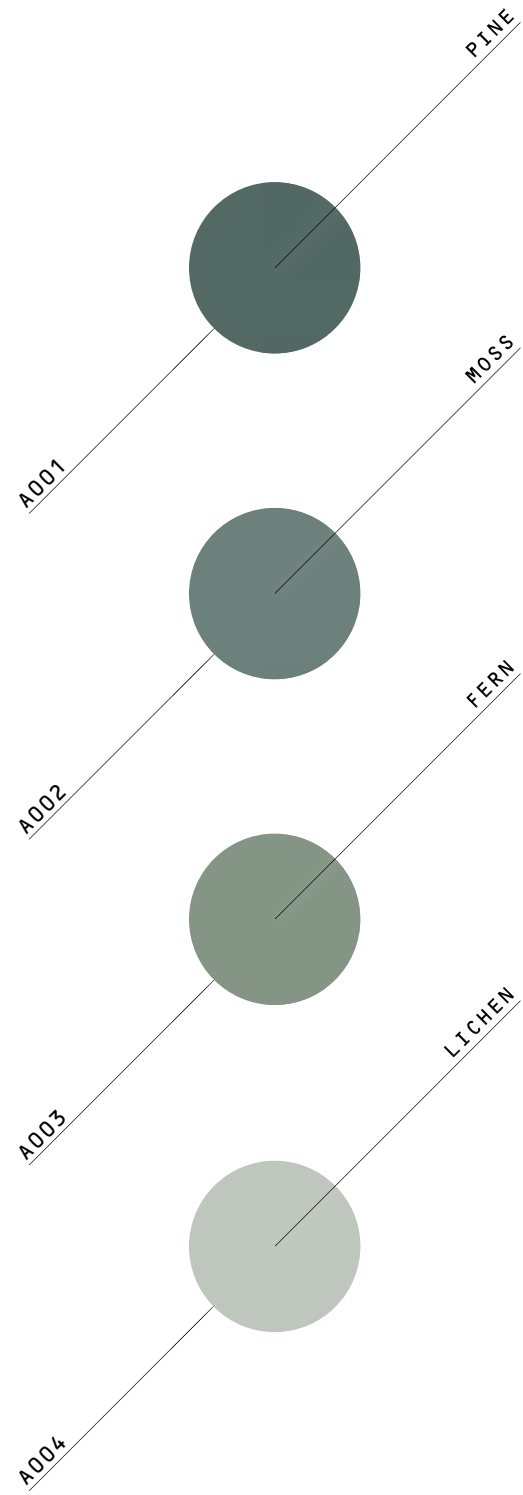

OVERVIEW

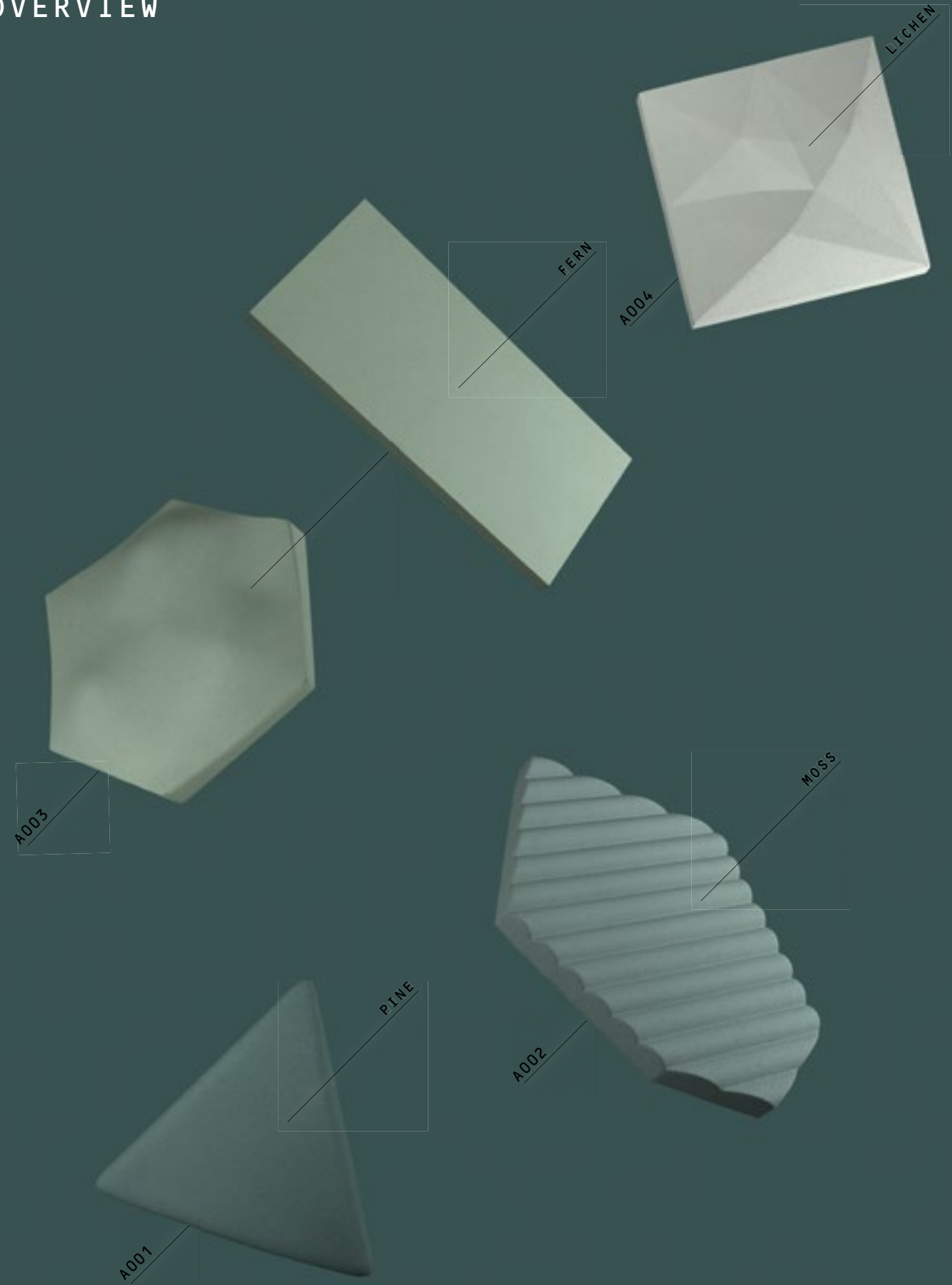

BLU RIVER PALETTE

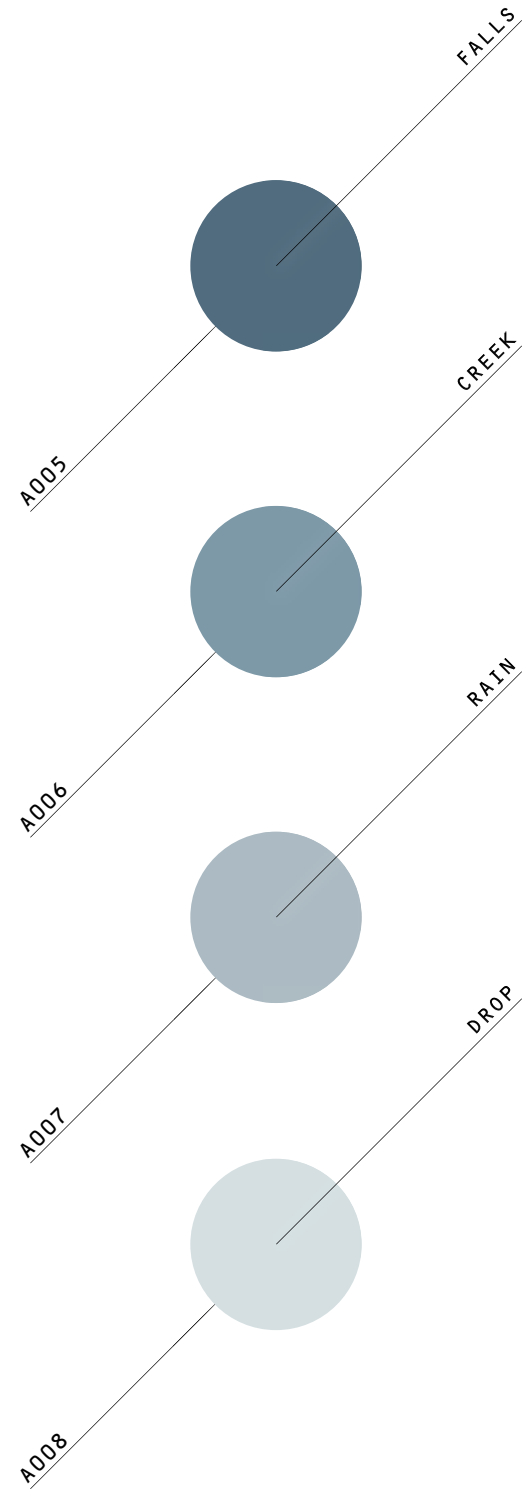

OVERVIEW

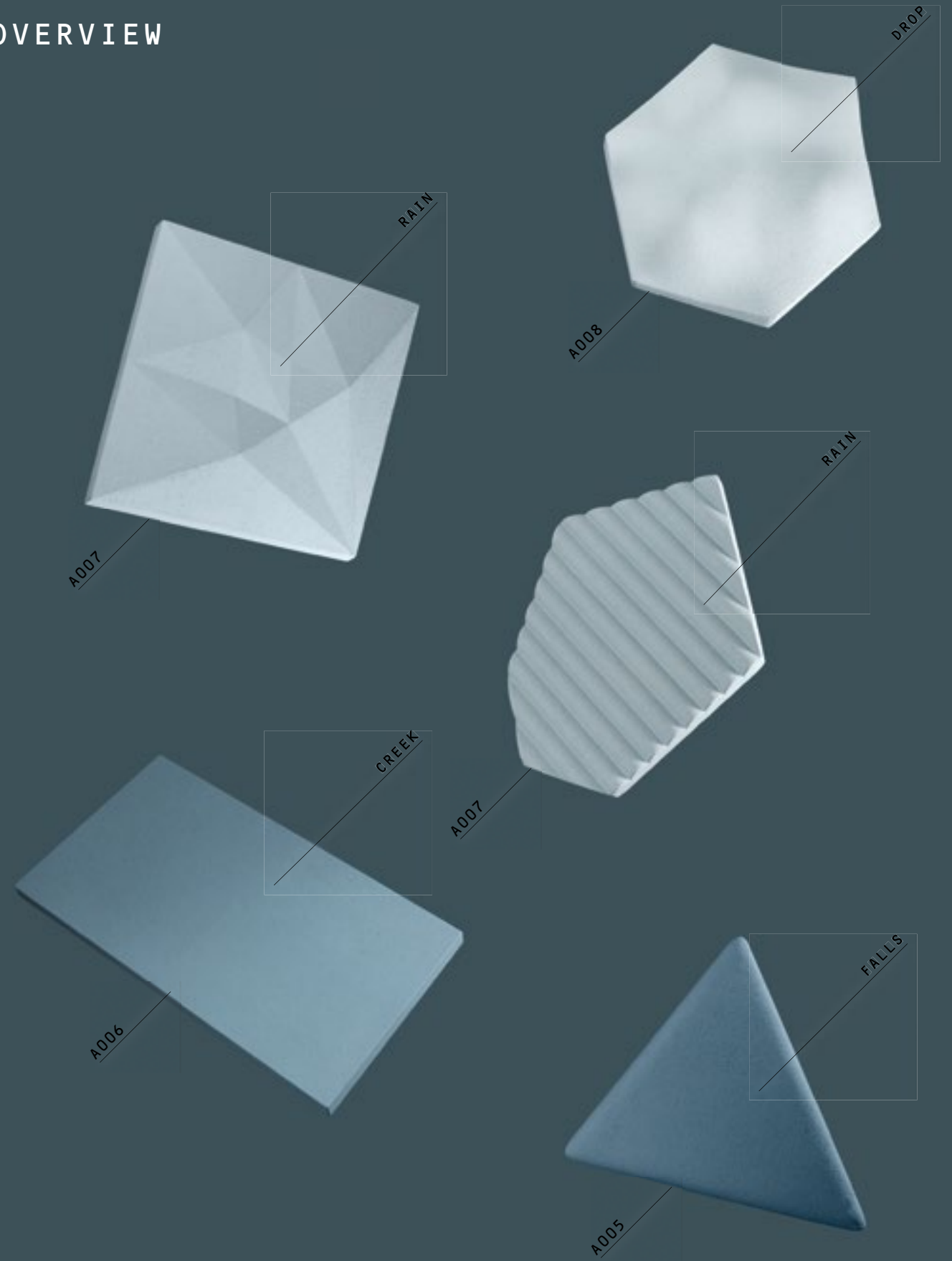

PINK CLAY PALETTE

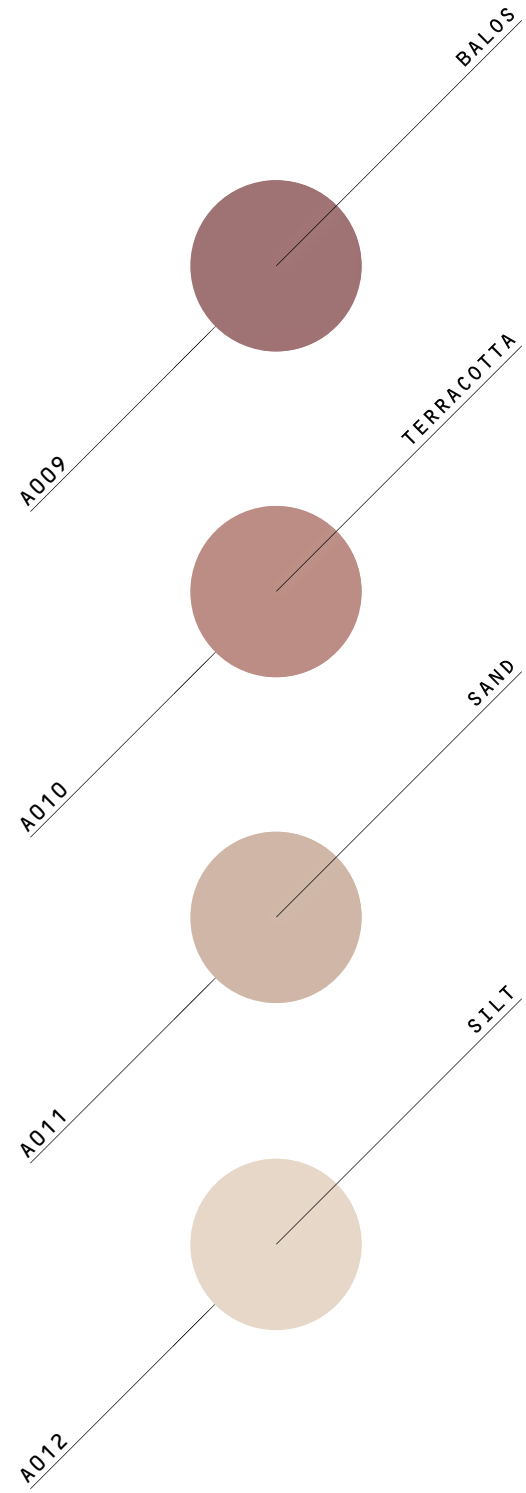

OVERVIEW



BROWN GROVE PALETTE

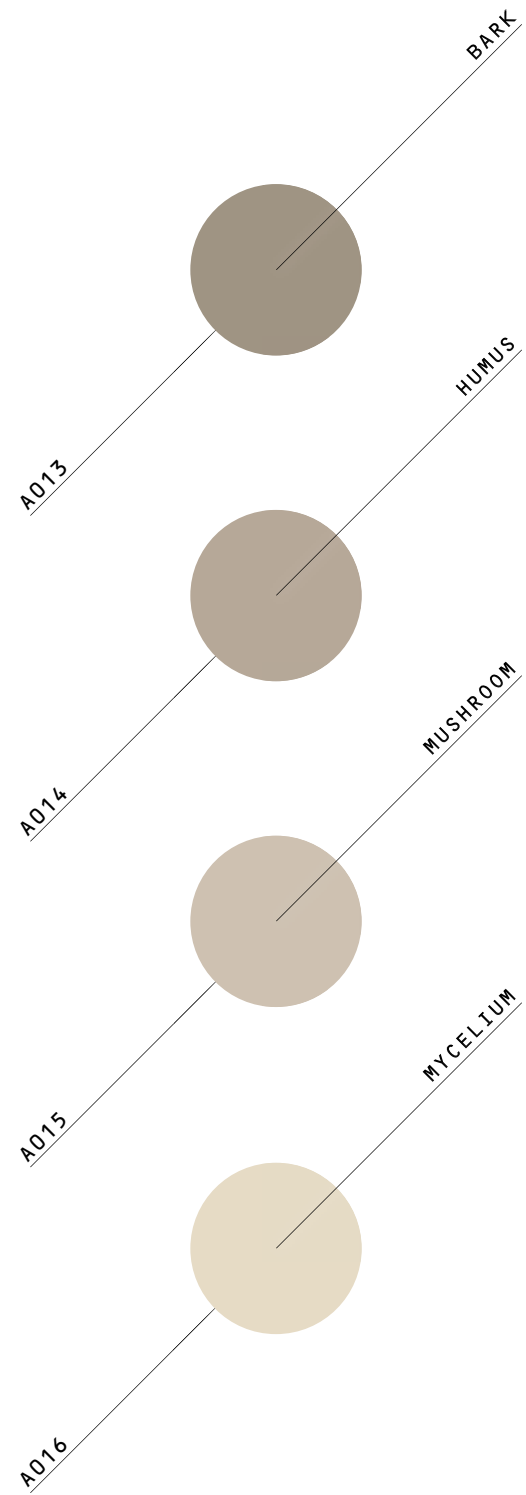

OVERVIEW

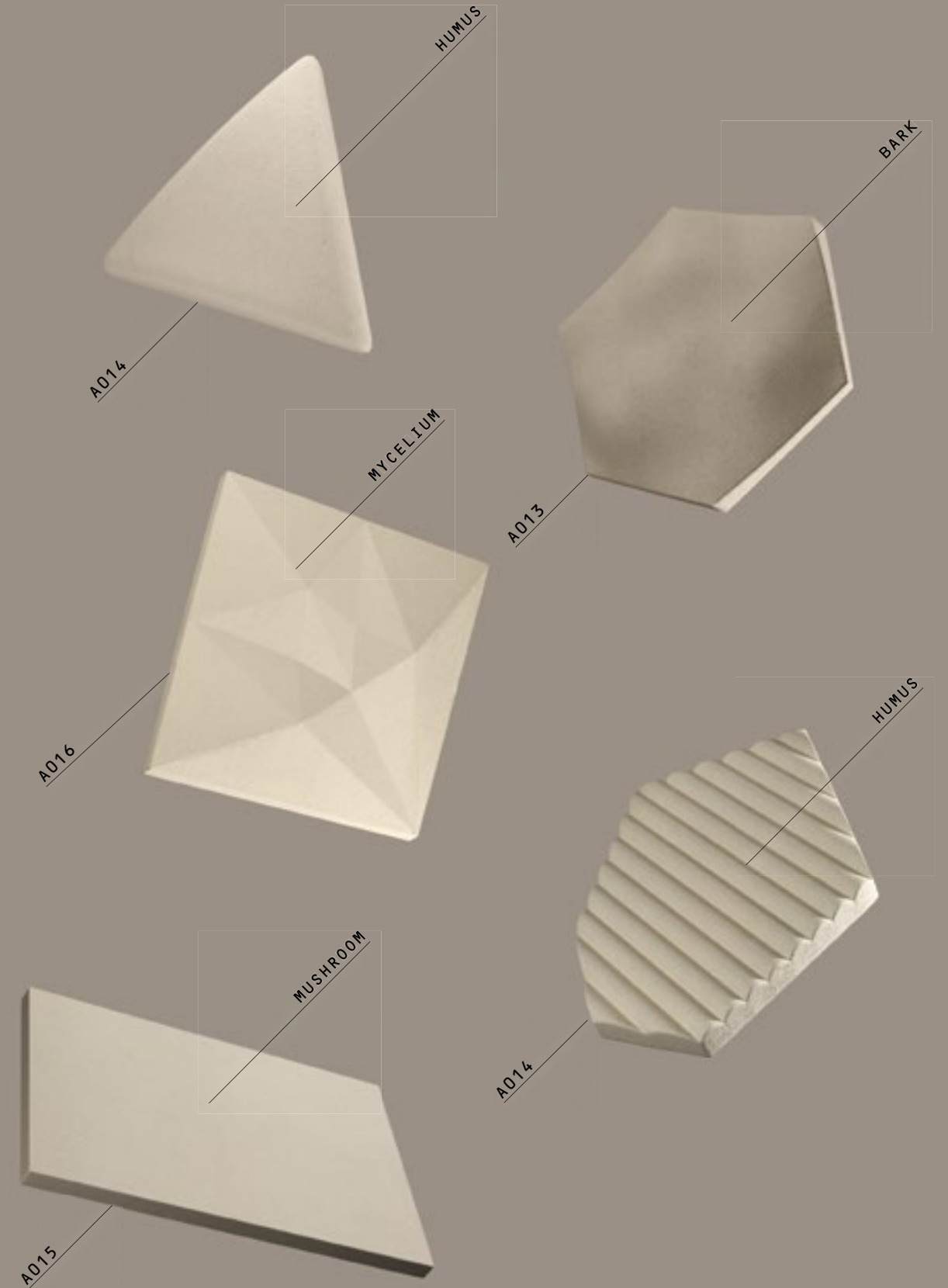

GREY STONE PALETTE

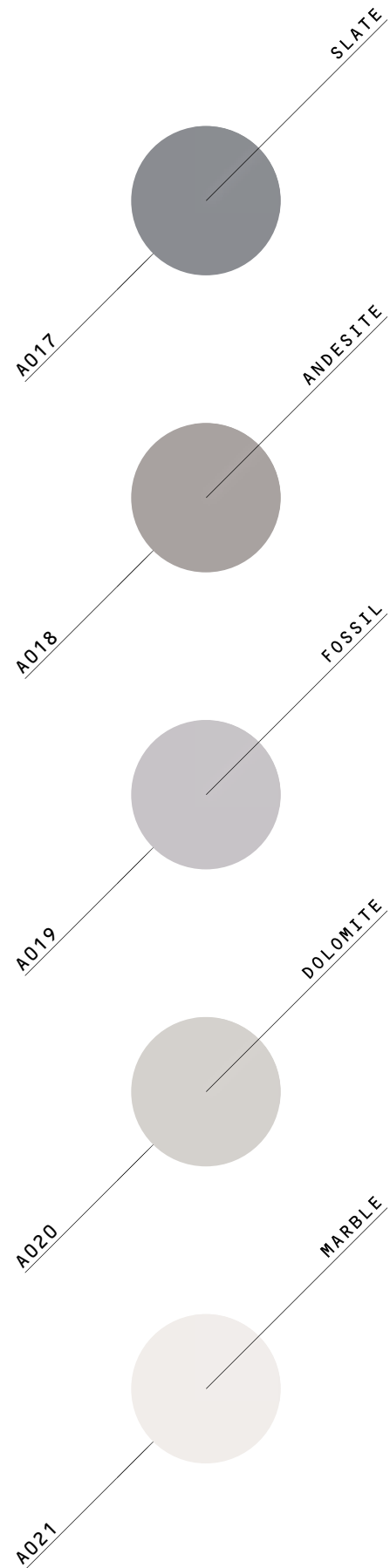

OVERVIEW

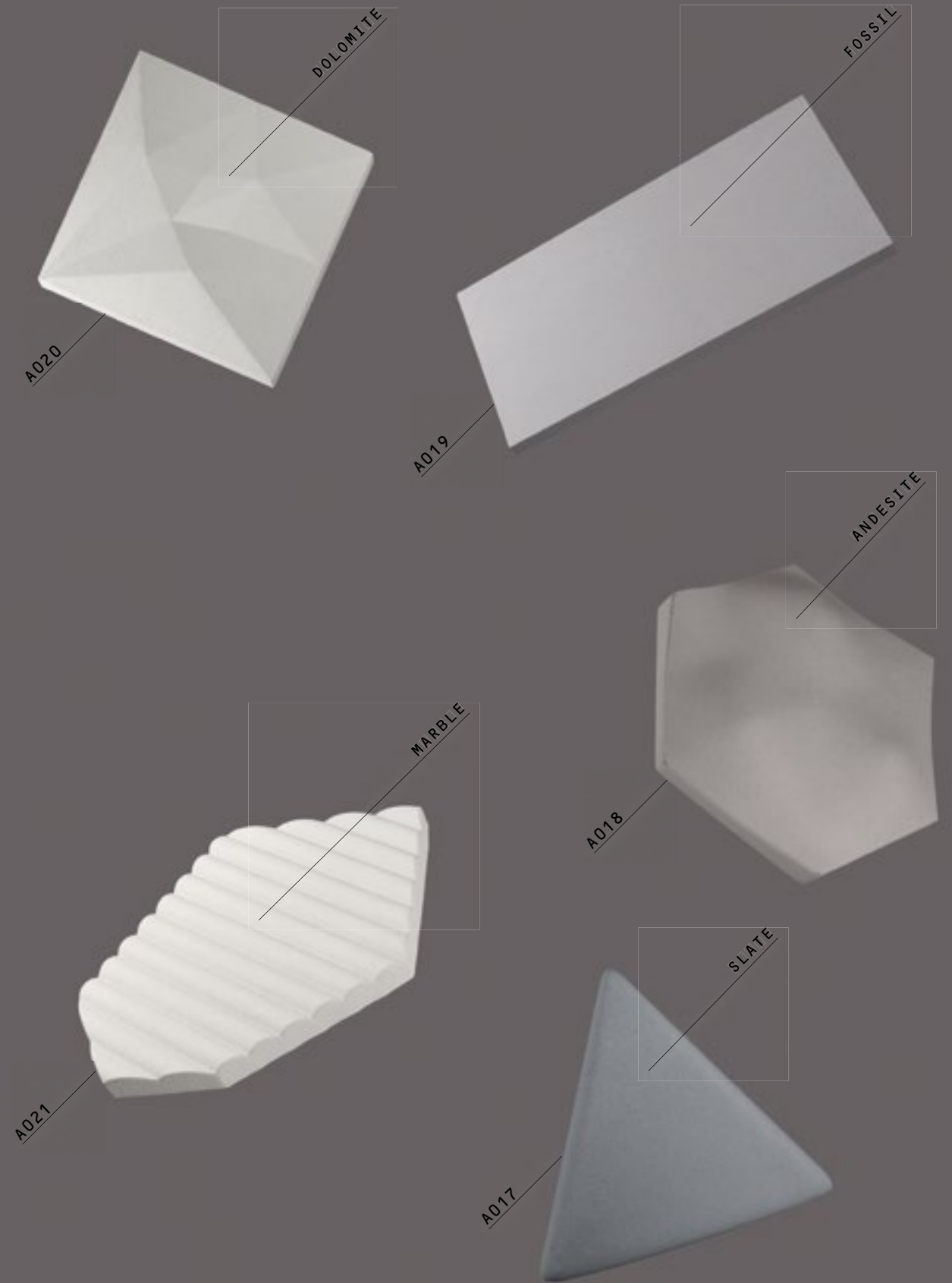

FORESTA

FORESTA SYSTEM

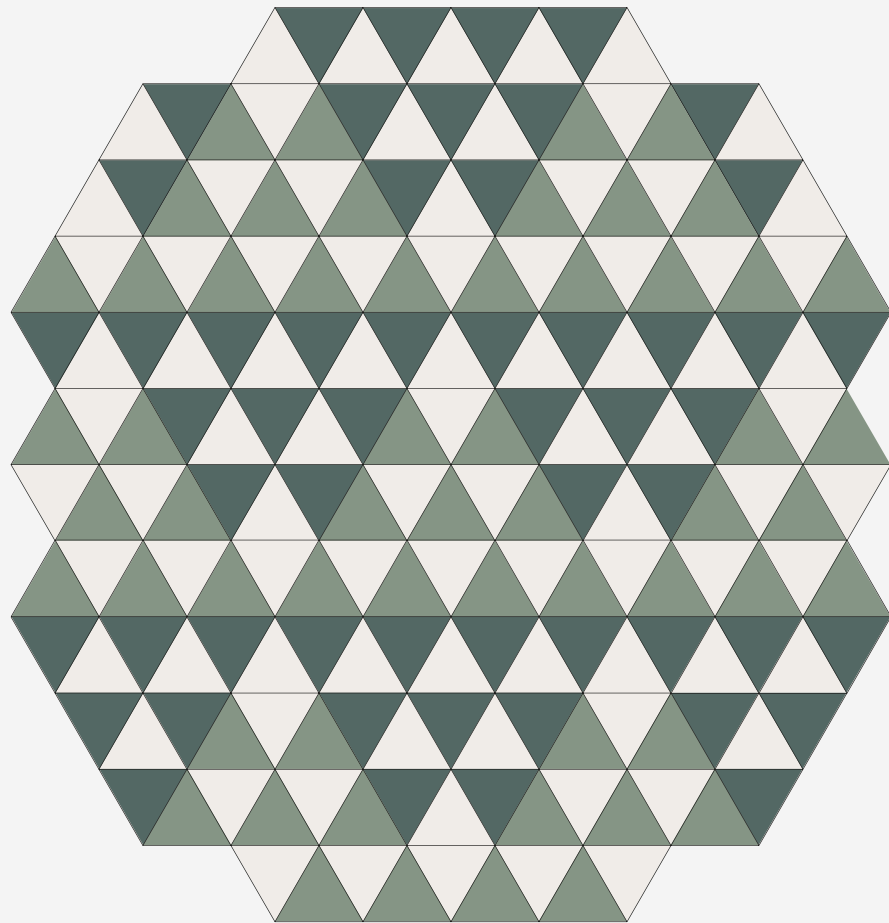

#MODULARDESIGN

The project is designed and developed with modular dimensions.

Il progetto nasce e si sviluppa con dimensioni modulari.

The FORESTA Acoustic system is born from the intention of bringing Nature back into everyday's spaces. Inspired by the unique sensation of walking through the woods, the system combines Nature's vernacular materiality (as exemplified by wood) with the radical innovation deriving from mycelium-based technologies.

A wooden structure composed of rails and nodes supports and eases the installation of triangular sound-absorbing modules, as if each single module would represent multiple panel leaves sprouting from the branches of a tree.

FORESTA Acoustic System nasce dall'intenzione di riportare la natura negli spazi quotidiani che abitiamo. Ispirato alla sensazione unica di camminare nei boschi, il sistema combina la materialità vernacolare della natura (come esemplificato dal legno) con l'innovazione radicale che deriva dalle tecnologie basate sul micelio.

Una struttura in legno composta da binari e nodi sostiene e facilita l'installazione di moduli triangolari fonoassorbenti, come se ogni singolo modulo rappresentasse più foglie colorate che spuntano dai rami di un albero.



FORESTA

Panel size
465x400 mm
thickness 65 mm

Beside the cutting-edge innovation of mycelium technology, the FORESTA system is produced through advanced digital manufacturing technologies, introducing a paradigmatic shift in regard to the way in which acoustic products are traditionally manufactured.

Thanks to its modular design, the system can be tailored to meet the needs of each specific project, while contributing to inspiring endless compositional possibilities.

Oltre alla innovativa tecnologia basata sul micelio, tipica dei pannelli Mogu, FORESTA System è fabbricato per mezzo di tecnologie di Advanced Digital Manufacturing, introducendo un notevole cambiamento paradigmatico rispetto al modo in cui i prodotti acustici sono tradizionalmente fabbricati.

Grazie al suo design modulare, il sistema può essere adattato alle esigenze di ogni progetto specifico, contribuendo a ispirare infinite possibilità compositive.





FORESTA

ACOUSTIC REVERBERATION

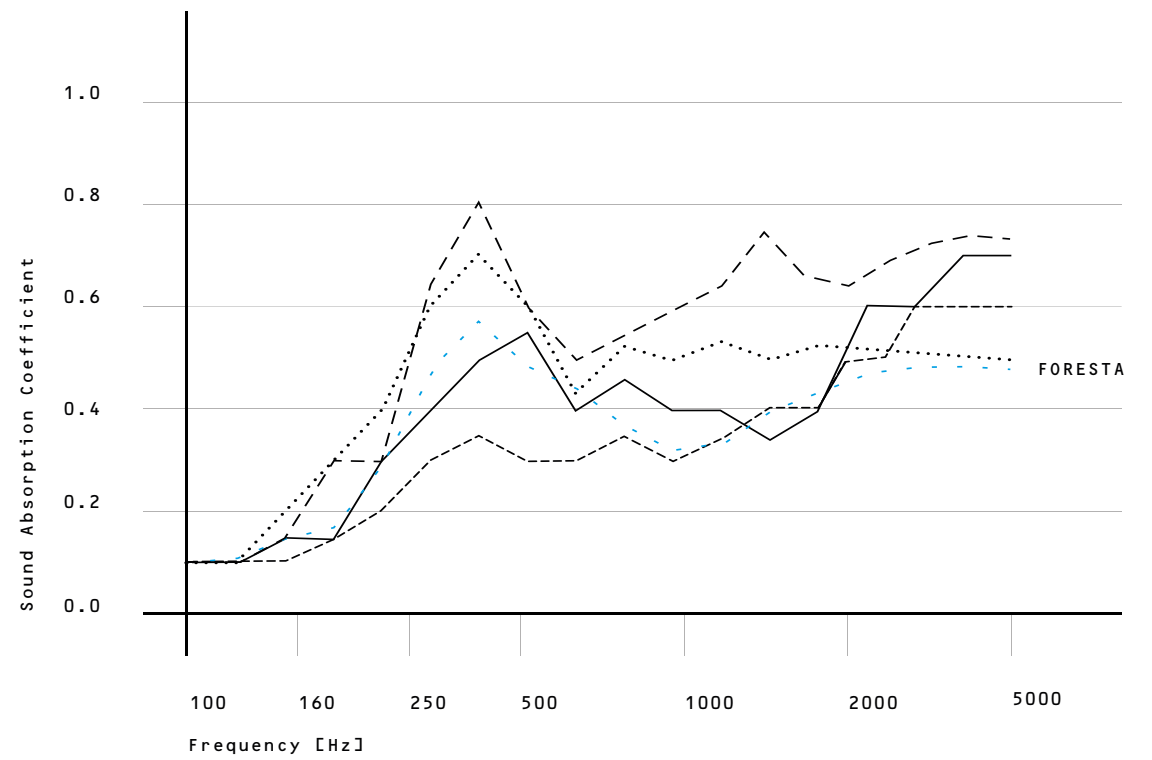



01



03



02



01 COLOURS

A005 FALLS
A006 CREEK
A001 PINE
A004 LICHEN

02 COLOURS

A021 MARBLE
A019 FOSSIL
A004 LICHEN
A001 PINE

03 COLOURS

A005 FALLS
A006 CREEK
A021 MARBLE



←
Panels are available in two shapes, concave and convex.
I pannelli sono disponibili in due forme, concavi e convessi.

→
Combination of wood with the innovative character of mycelium materials.
Combinazione del legno con il carattere innovativo dei materiali a base di micelio.



FIXING SYSTEM

The FORESTA System is based on a refined combination of wood branches and nodes.

The wood branches are designed to be mechanically fixed to the wall, requiring a minimal amount of wall-perforations. The nodes simply hold onto the branches and, thanks to the integrated magnets, allow for an easy-to-mount approach in regard to the mounting of the acoustic modules.

The magnetic system incorporated in the nodes makes it possible for the user to easily change the position of each module, granting maximum design flexibility and supporting potential needs for future replacements.

The full system is 99% bio-based and biodegradable and can be fully disassembled at the end of the product life cycle, to support regenerative recycling.

SISTEMA DI FISSAGGIO

FORESTA System si basa su una raffinata combinazione di rami e nodi di legno.

I rami sono progettati per essere fissati meccanicamente alla parete, richiedendo una quantità minima di perforazioni del muro. I nodi si aggrappano semplicemente ai rami e, grazie ai magneti integrati, permettono un pratico montaggio dei pannelli acustici.

Il sistema magnetico incorporato nei nodi permette all'utente di cambiare facilmente la posizione di ogni modulo, garantendo la massima flessibilità di progettazione e supportando eventuali necessità di sostituzioni future.

L'intero sistema è al 99% a base biologica e biodegradabile. Alla fine del ciclo di vita può essere completamente smontato per supportare il riciclaggio rigenerativo.





#EASYTOFIX

Branches, nodes
and panels
for infinite
combinations.

Rami, nodi
e pannelli
per infinite
combinazioni.



WAVE

Panel size
560x505 mm
thickness 70 mm

Soft and ethereal wall panels that evoke the sensation of wandering through winding hills. The visual softness and sound-dampening properties of Mogu Wave enhance comfort, resting the mind on both visual and acoustic sensorial levels.

By simply rotating the modules, you can compose ethereal clouds in multiple configurations for the best acoustic comfort.

Pannelli a muro morbidi ed eterei che evocano la sensazione di vagare attraverso colline sinuose. La morbidezza visiva e le proprietà fonoassorbenti di Mogu Wave migliorano il comfort, riposando la mente a livello sensoriale sia visivo che acustico.

Semplicemente ruotando i moduli, è possibile comporre nuvole eteree in molteplici configurazioni per il miglior comfort acustico.





WAVE
ACOUSTIC
REVERBERATION

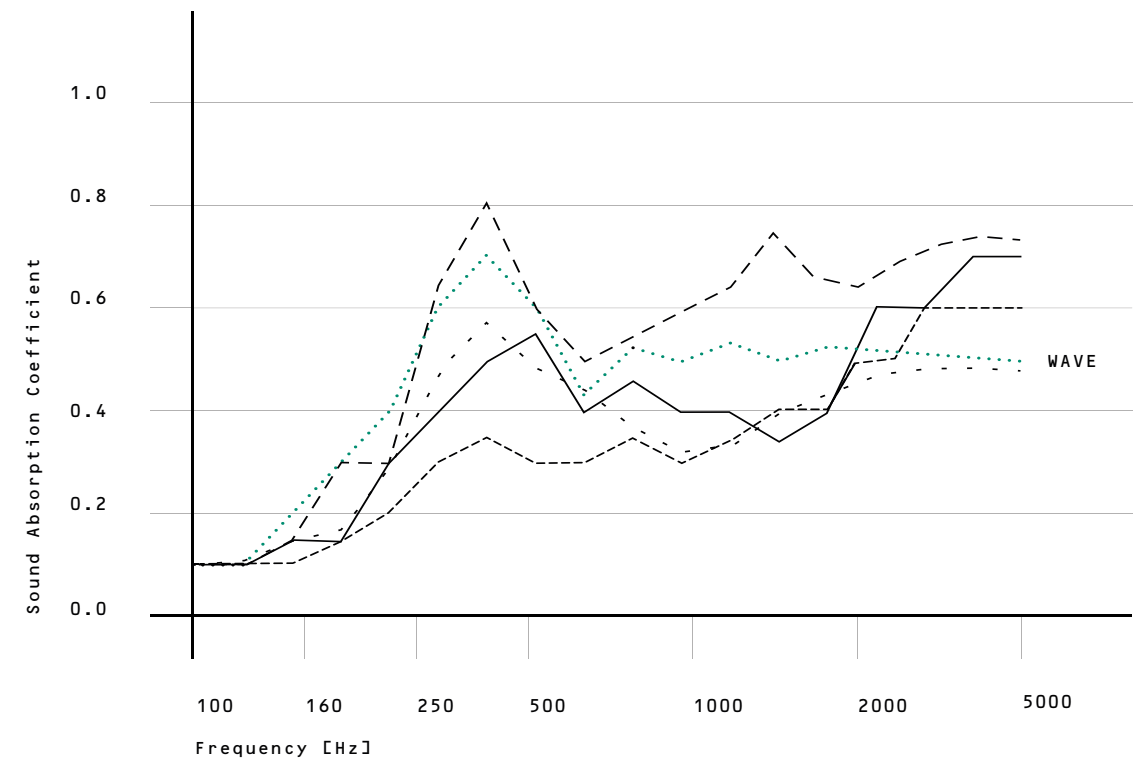



←

Hexagon shapes,
allowing for
different
typologies of
compositions.

Forme esagonali,
che permettono
diverse tipologie
di composizioni.

→

Modular panels
with easy-to-mount
and screw-less
fixing system.

Pannelli modulari
con sistema di
fissaggio facile
da montare e senza
viti.



01



03



02



01 COLOURS
A009 BALOS
A010 TERRACOTTA
A011 SAND
A012 SILT
A021 MARBLE
A020 DOLOMITE
A018 ANDESITE

02 COLOURS
A017 SLATE
A018 ANDESITE
A019 FOSSIL
A020 DOLOMITE
A021 MARBLE

03 COLOURS
A011 SAND
A012 SILT
A020 DOLOMITE
A017 SLATE



PLAIN

Panel size
500x500 / 600x600 / 600x400 mm
thickness 40 mm

Essential beauty for responsible acoustic comfort. A way to escape from everyday chaos by choosing a radically innovative solution for interiors.

The Plain modules are regular tiles allowing for interesting and playful compositions, while shouting their manifesto through a silent simplicity. The PLAIN model is available as square or rectangular tiles and in different sizes, allowing for different typologies of compositions and arrangements.

Bellezza essenziale per un comfort acustico responsabile. Un modo per fuggire dal caos quotidiano scegliendo una soluzione radicalmente innovativa per gli interni.

I moduli Plain sono moduli regolari che consentono composizioni interessanti e giocose, mentre gridano il loro manifesto attraverso una silenziosa semplicità. Il modello PLAIN è disponibile in forme quadrate o rettangolari e in diverse dimensioni, consentendo molteplici tipologie di composizioni e disposizioni.





PLAIN
ACOUSTIC
REVERBERATION

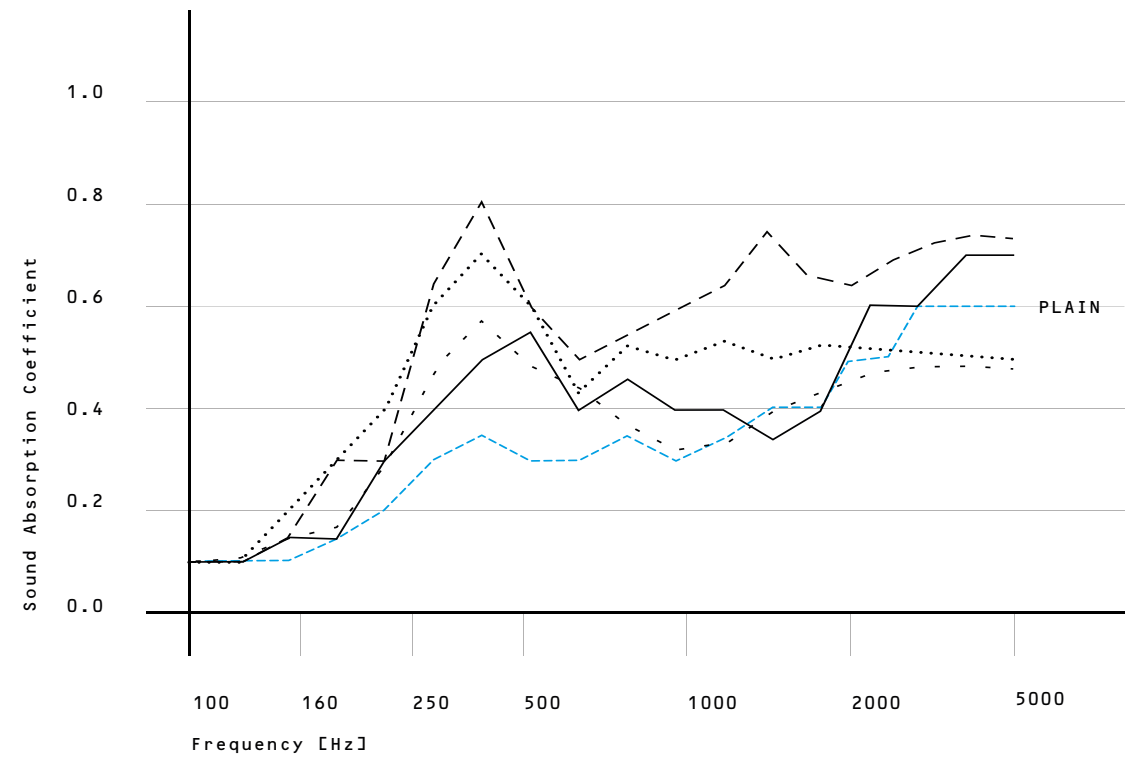

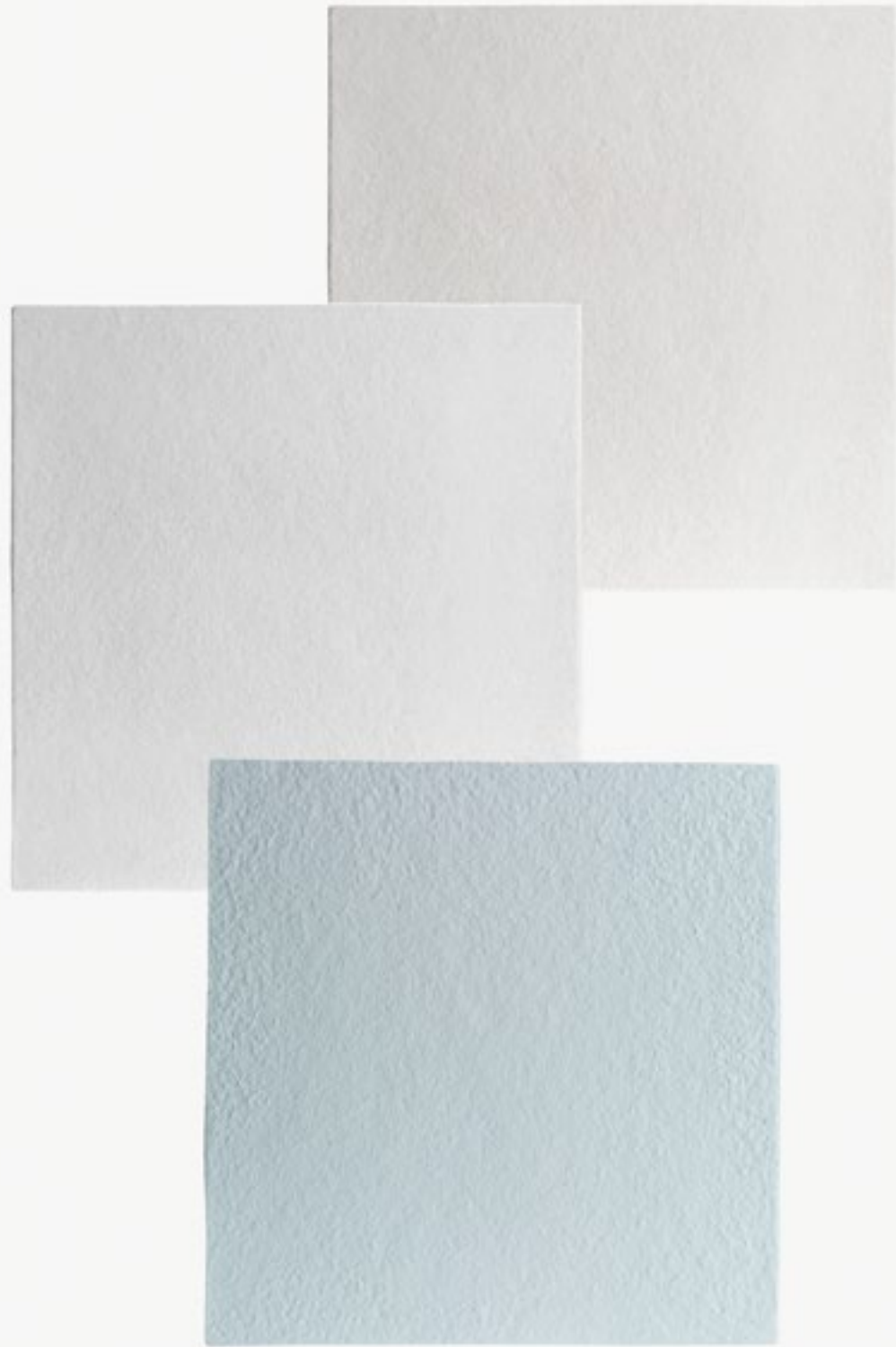

←

Plain panels are characterised by geometric and classic lines.

I pannelli Plain sono caratterizzati da linee geometriche e classiche.

→

Modular panels with easy-to-mount and screw-less fixing system.

Pannelli modulari con sistema di fissaggio facile da montare e senza viti.



01



03



02



01 COLOURS

A001 PINE

A002 MOSS

02 COLOURS

A001 PINE

A002 MOSS

A004 LICHEN

A020 DOLOMITE

03 COLOURS

A001 PINE

A002 MOSS

A004 LICHEN

A020 DOLOMITE



KITE

Panel size
500x500 mm
thickness 75 mm

Mogu Kite is inspired by the natural interplay of lights and shadows taking place on a geometric surface made of mycelium materials.

By simply rotating each module, the geometry of the panels allows for playful and surprising compositions. Their decorative potential is complemented with the Mogu colours - for a bold, radical and yet unobtrusive design. A sculptural product that makes each wall a great classic, yet innovative.

Mogu Kite si ispira al gioco di luce naturale che caratterizza la superficie candida dei materiali a base di micelio.

Semplicemente ruotando ogni modulo, la geometria dei pannelli permette composizioni giocose e sorprendenti. Il loro potenziale decorativo è completato dai colori Mogu - per un design audace, radicale e tuttavia discreto. Un prodotto scultoreo che rende ogni parete un grande classico, ma innovativo.





KITE
ACOUSTIC
REVERBERATION

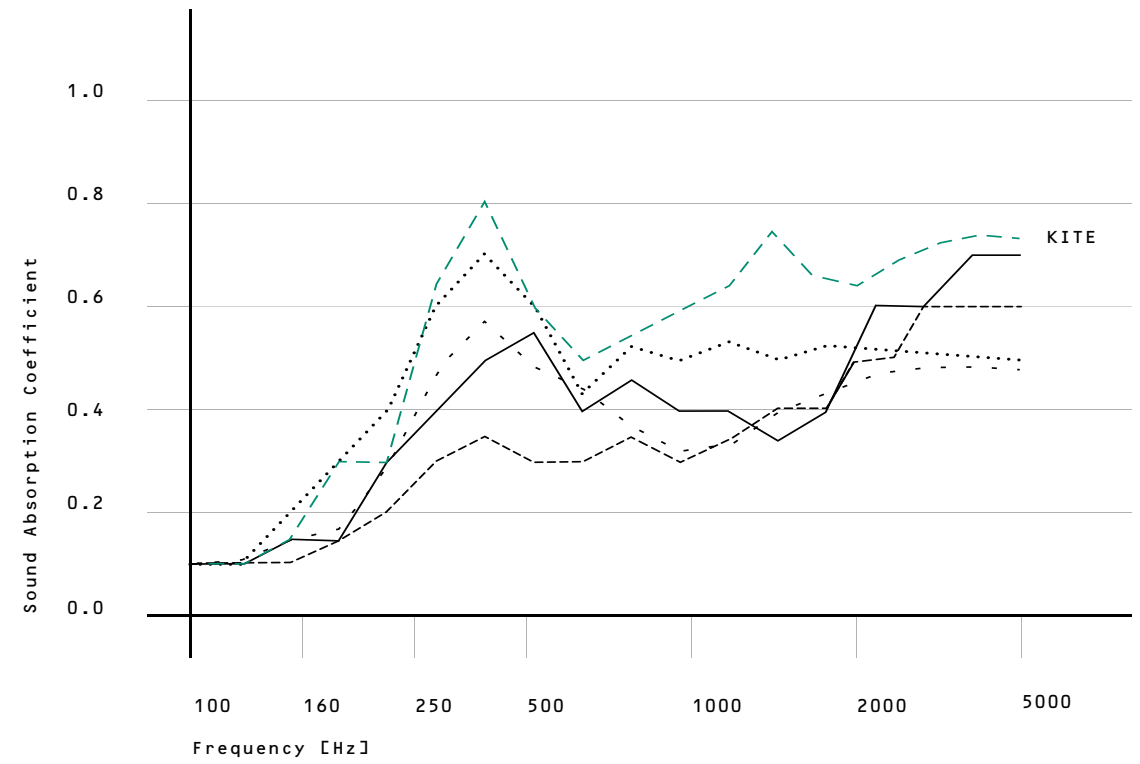

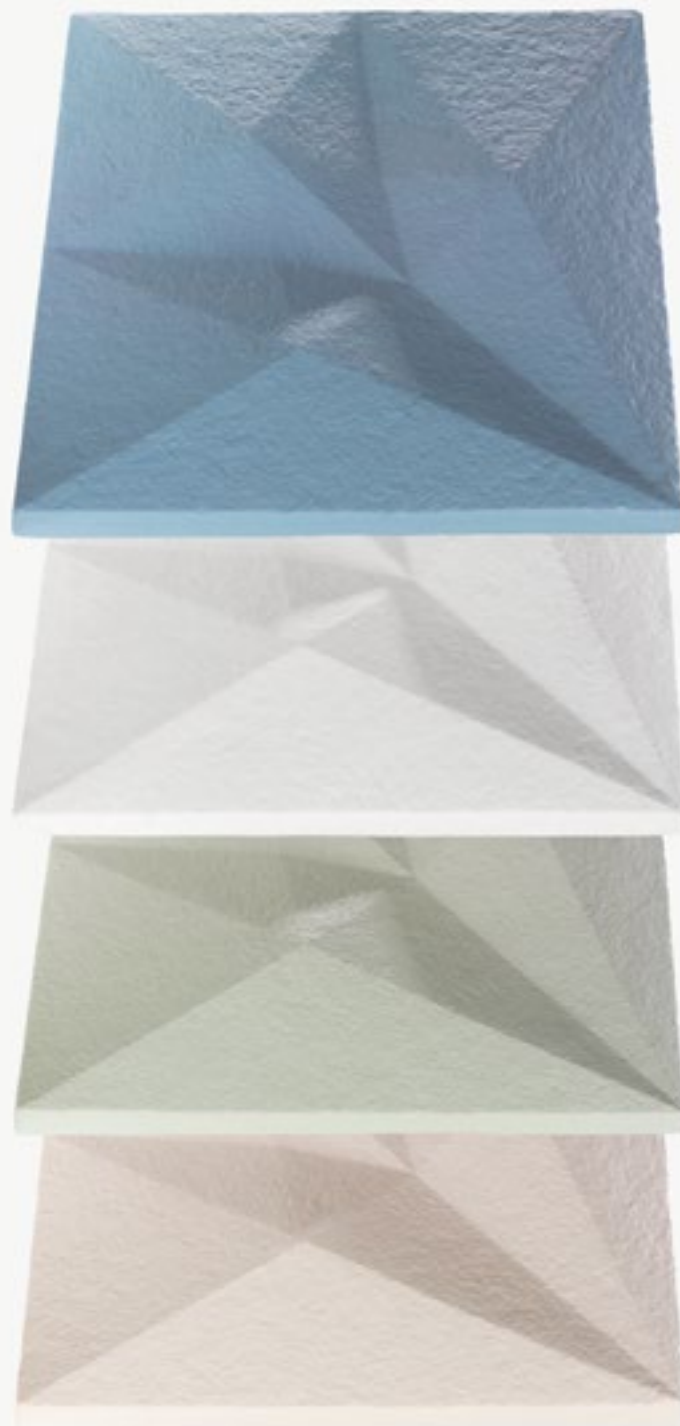

←

The geometric folds create a visual pattern through shadows and highlights.

Le linee geometriche creano un pattern visivo attraverso ombre e luci.

→

Modular panels with easy-to-mount and screw-less fixing system.

Pannelli modulari con sistema di fissaggio facile da montare e senza viti.



01



03



02



01 COLOURS

A013 BARK
A018 ANDESITE
A019 FOSSIL
A020 DOLOMITE
A016 MYCELIUM
A021 MARBLE

02 COLOURS

A013 BARK
A020 DOLOMITE
A021 MARBLE

03 COLOURS

A013 BARK
A018 ANDESITE
A016 MYCELIUM



FIELDS

Panel size
760x535 mm
thickness 50 mm

Inspired by patches of cultivated land as seen from above, Mogu Fields features an irregular hexagon shape. Its surface is marked by delicate stripes, recalling the pattern of seeding tracks. A calm texture, evoking the long-lasting collaboration between mankind and nature. Irregular shapes that fit together perfectly to create endless compositions.

Ispirato agli appezzamenti di terreno coltivato visti dall'alto, Mogu Fields ha una forma esagonale irregolare. La sua superficie è segnata da strisce delicate, che ricordano il modello delle tracce di semina. Una texture calma, che evoca la duratura collaborazione tra uomo e natura. Forme irregolari che si incastrano perfettamente per creare composizioni infinite.





FIELDS
ACOUSTIC
REVERBERATION

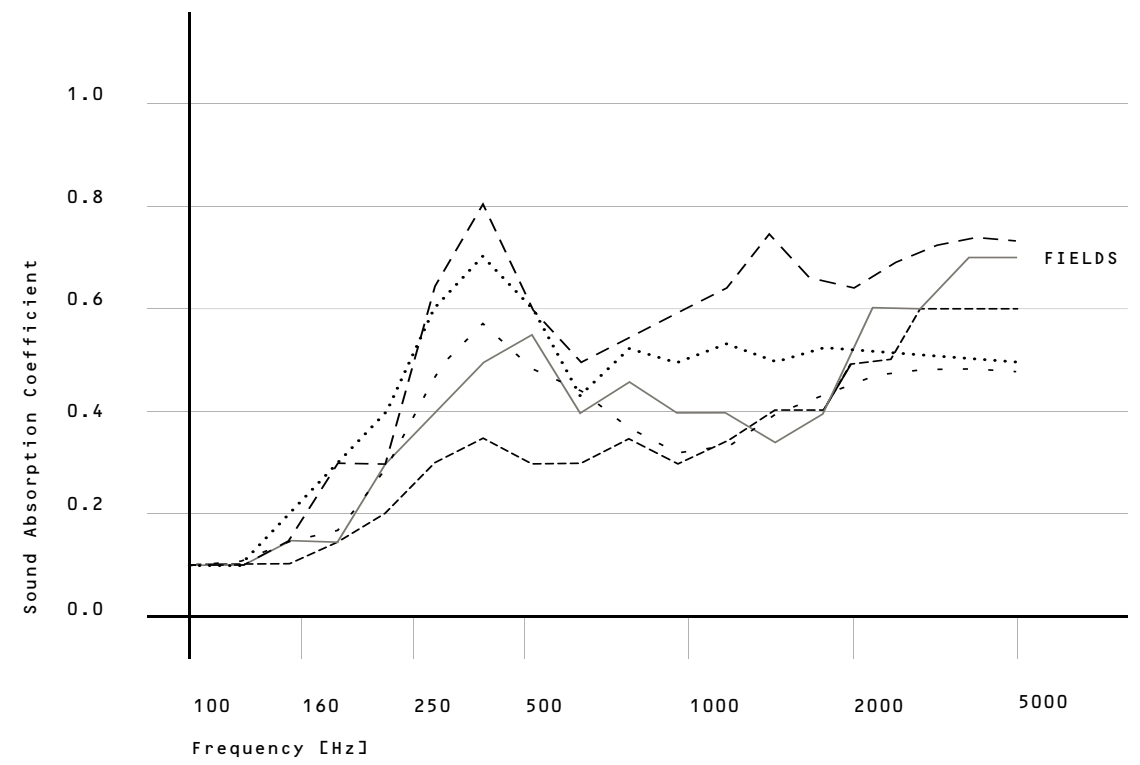

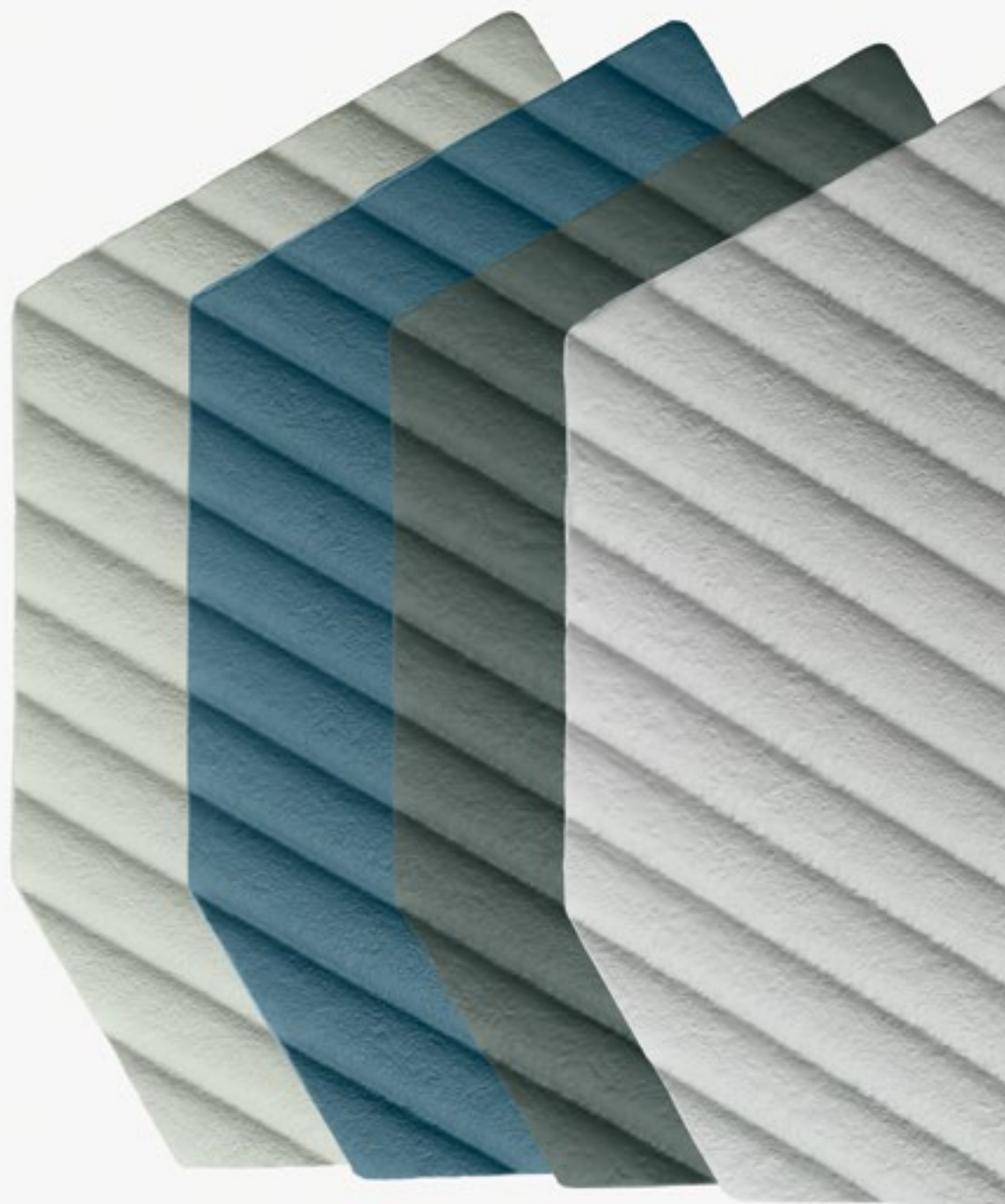

←

Fields panels are characterised by their hexagonal and irregular shape.

I pannelli Fields sono caratterizzati da forma esagonale e irregolare

→

Modular panels with easy-to-mount and screw-less fixing system.

Pannelli modulari con sistema di fissaggio facile da montare e senza viti.



01



03



02



01 COLOURS

A001 PINE
A002 MOSS
A003 FERN
A004 LICHEN
A008 DROP
A007 RAIN
A006 CREEK
A005 FALLS

02 COLOURS

A001 PINE
A002 MOSS
A003 FERN
A004 LICHEN
A019 FOSSIL
A021 MARBLE

03 COLOURS

A021 MARBLE
A020 DOLOMITE
A008 DROP
A007 RAIN
A006 CREEK
A005 FALLS

INSIGHTS

APPROFONDIMENTI

NATURAL
ACOUSTICS

ACUSTICA
NATURALE



A comfortable interior is one that allows people to sit, work, discuss and talk without any hearing difficulty.

In modern spaces, a common issue that threatens acoustic comfort is the use of reflective materials, such as concrete and gypsum. On these surfaces, sound is totally reflected, causing a high and fastidious reverberation (a loud echo).

Mogu Acoustic panels feature two main correction mechanisms: sound absorption and diffusion. While the 3D shaped surface breaks up and spreads sound waves, the porous mycelium material transforms them into micro movement and heat, to be absorbed in the fibrous material.

Possiamo definire un ambiente confortevole un luogo dove è possibile sedersi, lavorare, discutere e parlare senza alcuna difficoltà per l'udito.

Un problema che minaccia il comfort acustico di numerosi spazi moderni è l'uso di materiali riflettenti come il cemento e il gesso. Infatti su queste superfici, il suono viene totalmente riflesso, causando un riverbero elevato e fastidioso (un forte eco).

I pannelli Mogu Acoustic presentano due principali meccanismi di correzione: l'assorbimento e la diffusione del suono. Mentre la superficie a forma di 3D, tipica dei pannelli, rompe e diffonde le onde sonore, il materiale poroso del micelio le trasforma in micro movimento e calore, per essere assorbite nel materiale fibroso.

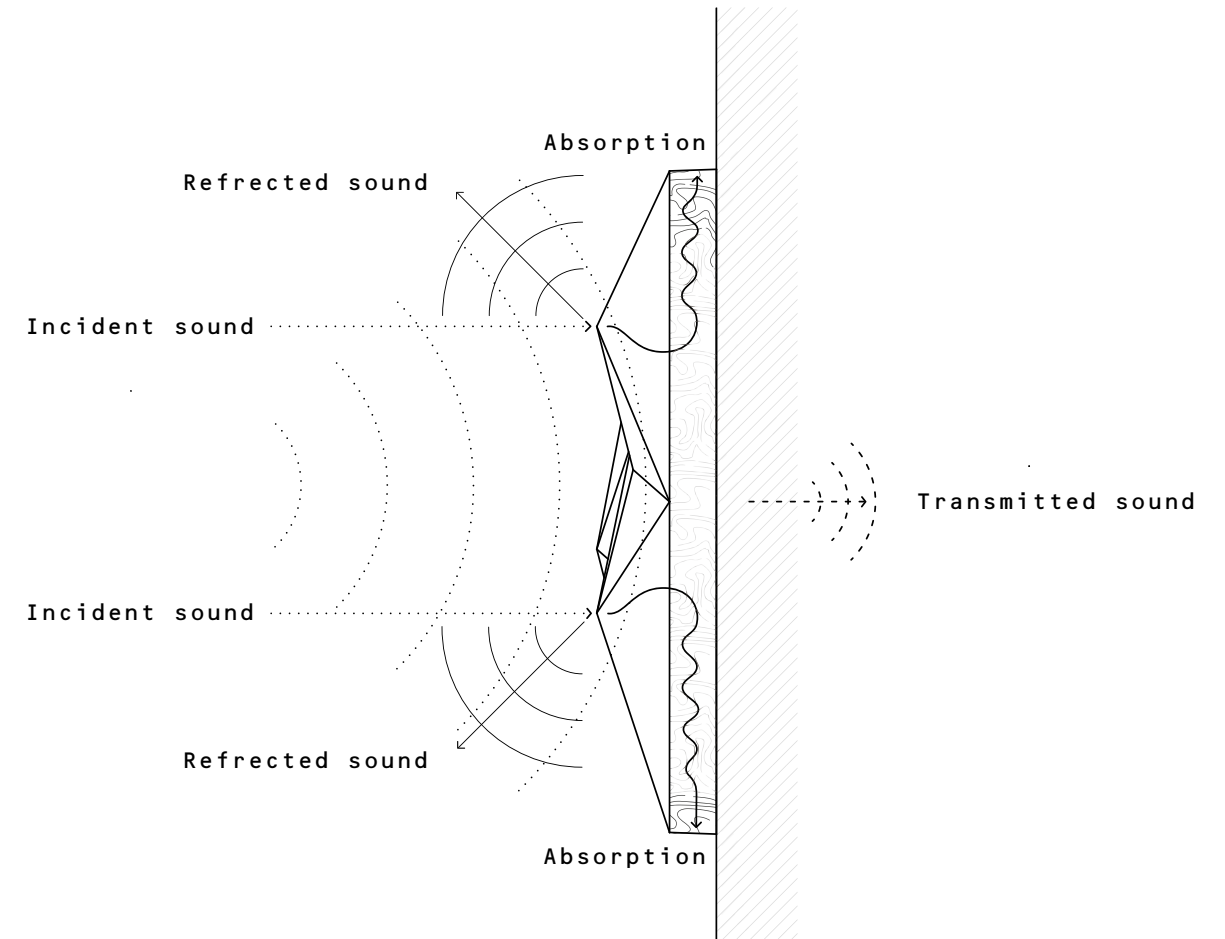

ACOUSTIC DATA

Mogu Acoustic panels feature excellent performances particularly in the medium frequencies (250-1000 hz).

Their decorative design and functionality makes them a perfect solution to absorb most of speech noise in noisy environments, such as restaurant, lounges and small to large office spaces.

DATI ACOUSTICI

I pannelli Mogu Acoustic sono caratterizzati da eccellenti prestazioni soprattutto nelle medie frequenze (250-1000 hz).

Il loro design decorativo e la loro funzionalità li rendono una soluzione perfetta per assorbire la maggior parte del rumore del parlato in ambienti rumorosi, come ristoranti, saloni e uffici di piccole e grandi dimensioni.



	t [mm]	125 hz	250 hz	500 hz	1000 hz	2000 hz	4000 hz	NRC
FORESTA	65	0.11	0.31	0.48	0.35	0.42	0.46	0.39
WAVE	25-70	0.1	0.4	0.6	0.5	0.5	0.5	0.53
PLAIN	40	0.1	0.3	0.5	0.4	0.4	0.5	0.4
KITE	35-75	0.15	0.3	0.6	0.6	0.6	0.6	0.53
FIELDS	50	0.1	0.3	0.5	0.4	0.4	0.6	0.4

FIRE
RATING



Mogu Acoustic panels are naturally fire retardant thanks to the ability of mycelium to slow down flame spread and form char. Even without treatment, Mogu Acoustic panels carbonize and burn very slowly. Thanks to an eco-friendly treatment, their fire reaction is further improved to class B-s2-d0, which allows their application in every public space.

We carefully selected the finishing treatment choosing the most eco-friendly solution we could find. Our panels are treated with a water-based, zero halogens, heavy metal- and solvent-free paint.

I pannelli Mogu Acoustic sono naturalmente ignifughi grazie alla capacità del micelio di rallentare la propagazione delle fiamme e la formazione di carbone. Anche senza trattamento, i pannelli Mogu Acoustic carbonizzano e bruciano molto lentamente. Grazie a un trattamento ecologico, la loro reazione al fuoco è ulteriormente migliorata fino alla classe Bs2-d0*, permettendo la loro applicazione in ogni spazio pubblico.

Abbiamo selezionato con cura il trattamento di finitura, scegliendo la soluzione più ecologica che potessimo trovare. I nostri pannelli sono trattati con una vernice a base d'acqua, priva di alogeni, metalli pesanti e solventi.

*Equivalente alla Classe 1 italiana

VOC
FREE



As sustainability is our core value, Mogu is committed to choose as harmless chemicals as possible. Our decorative paint provides not only an outstanding aesthetics - it is also certified as safe, durable and neutrally contributing to indoor air quality.

Mogu Acoustic materials have been tested for allergenic and VOC Emissions. As test results show, our products are safer than wood and many other industrial materials populating our everyday living environments.

Poiché la sostenibilità è il nostro valore fondamentale, Mogu si impegna a scegliere i componenti il più possibile innocui. La nostra vernice decorativa non fornisce solo un'estetica eccezionale - è anche certificata come sicura, durevole e non intacca la qualità dell'aria interna.

I prodotti Mogu Acoustic sono stati testati per le emissioni allergeniche e VOC. Come dimostrano i risultati dei test, i nostri prodotti sono più sicuri di molti dei materiali industriali che comunemente popolano i nostri ambienti di vita quotidiana.

**GLUE
FIXING**

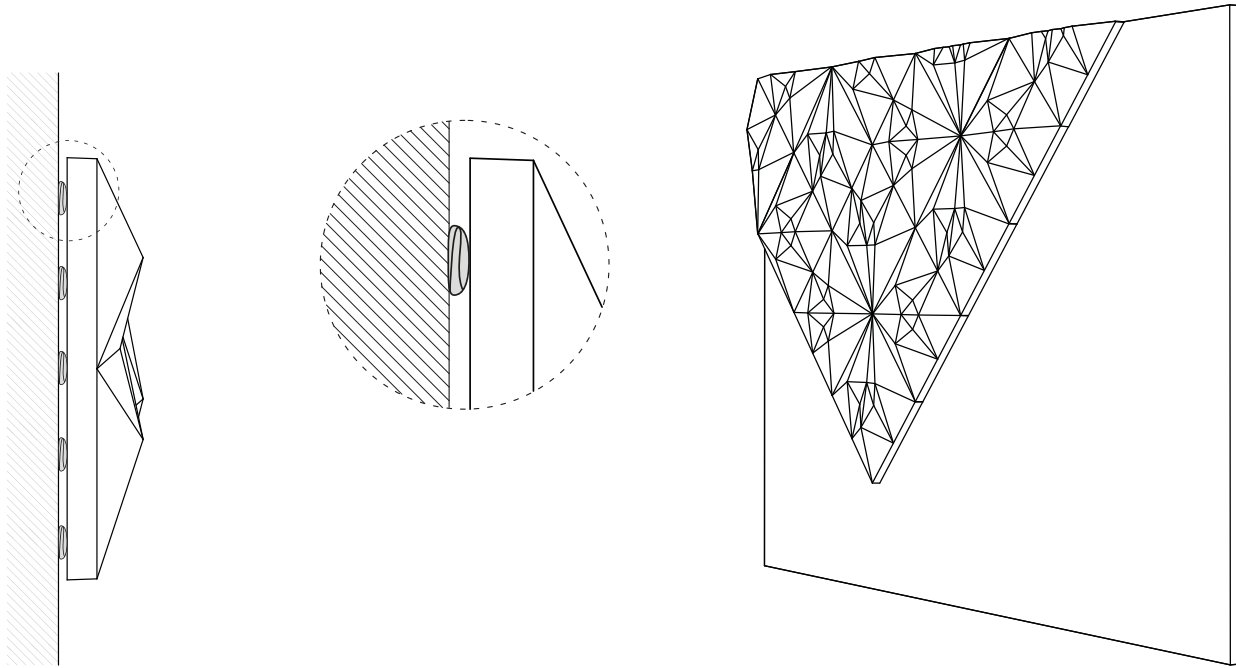

Depending on the wall type and project requirements, Mogu Acoustic products can be supplied with a different installation system: glue-based, clip fixing or magnetic fixing.

For an easy and permanent application, glue-based installation is the simplest system to choose. It requires a minimal amount of glue, minimal equipment and only few minutes per panel.

Mogu Acoustic products show good adhesion for most commercial glues - the choice of glue should vary according to wall type.

A seconda del tipo di parete e dei requisiti del progetto, i prodotti Mogu Acoustic possono essere acquistati con un diverso sistema di fissaggio.

Per un'applicazione facile e permanente, l'installazione a colla è il sistema più semplice da scegliere. Richiede una quantità minima di colla, un'attrezzatura base e solo pochi minuti per pannello.

I prodotti Mogu Acoustic mostrano una buona adesione con la maggior parte delle colle commerciali - la scelta della colla dovrebbe variare a seconda del tipo di parete.

**SCREW
FIXING**

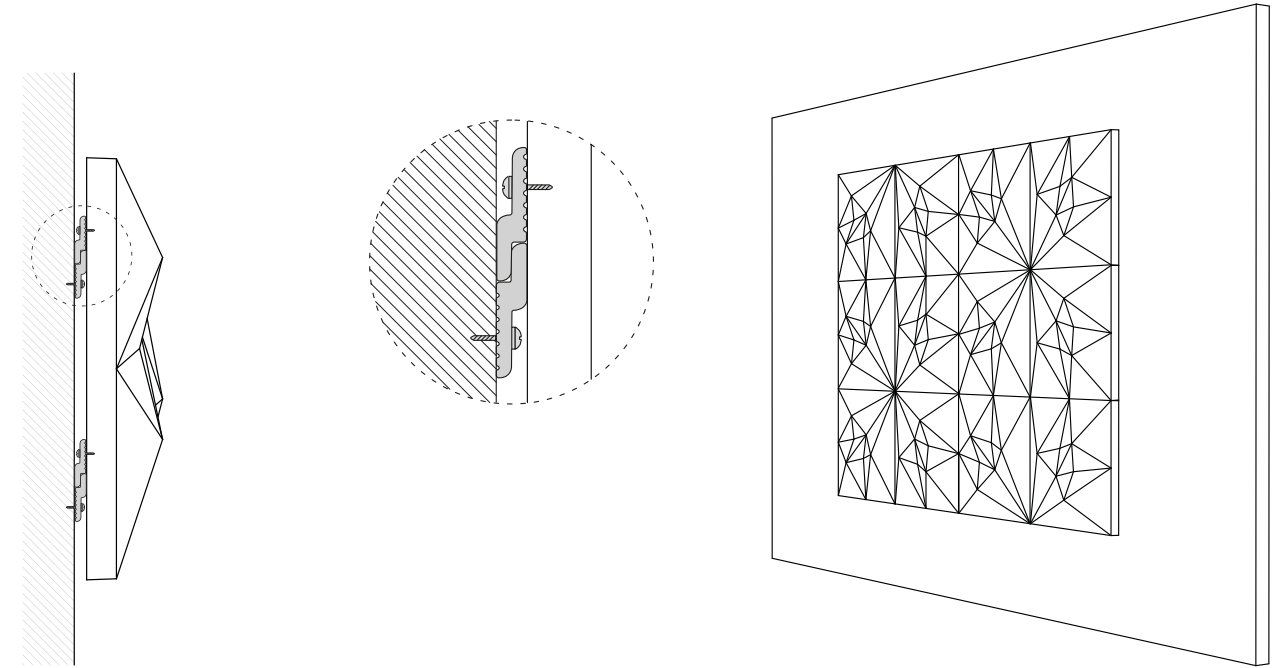

Our acoustic panels can be ordered with a clip fixing system to simply attach it to the wall. With few hidden screws, the panels are hung to the wall with a stable and solid system.

The clip system is preferable in the event of temporary installations or for maximum design flexibility - it also allows to change color, arrangement and layout very easily.

I nostri pannelli acustici possono essere ordinati con un sistema di fissaggio a clip per fissarli semplicemente alla parete. Con poche viti nascoste, i pannelli vengono appesi alla parete con un sistema stabile e solido.

Il sistema a clip è preferibile in caso di installazioni temporanee o per la massima flessibilità di progettazione - permette infatti di cambiare colore, disposizione e layout molto facilmente.

MAGNETIC
FIXING

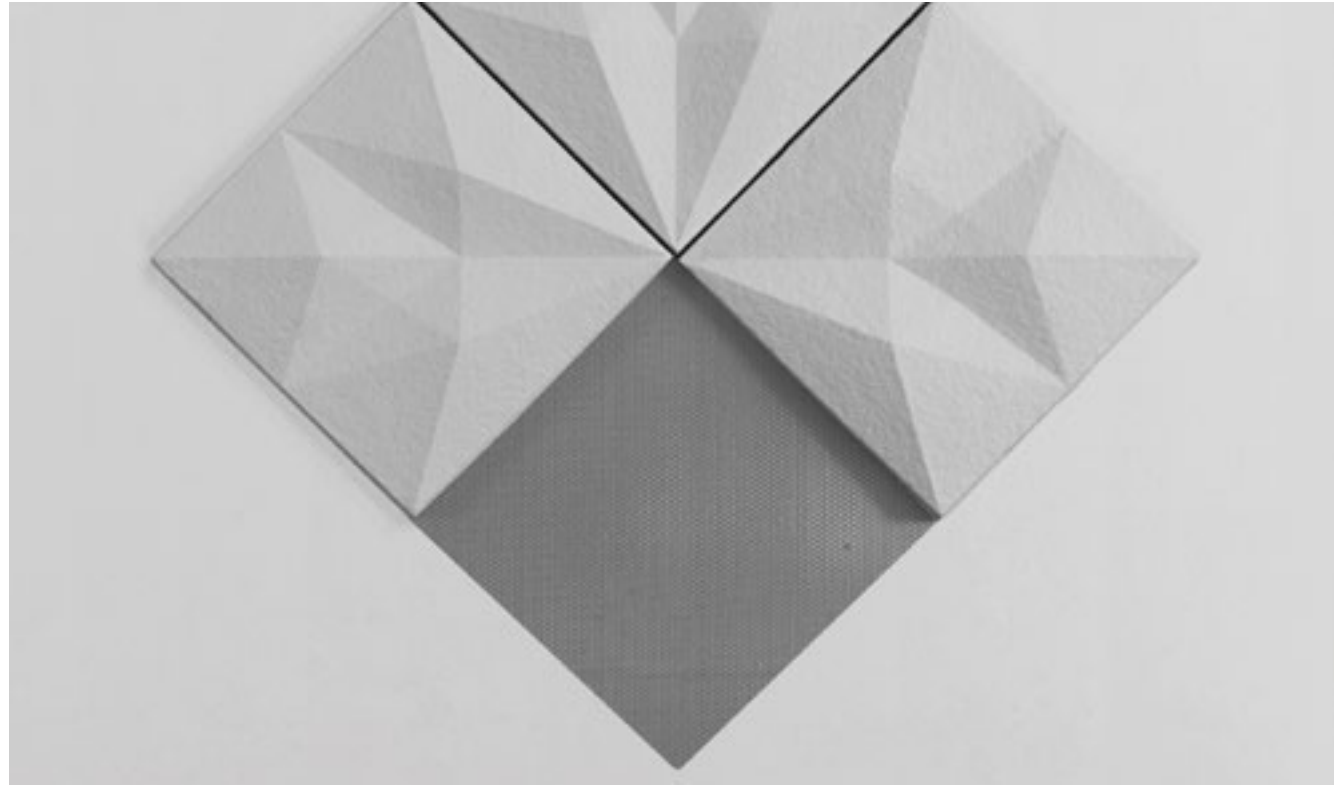

Mogu Acoustic panels can be purchased with an exclusive magnetic fixing system, designed to maximize ease of installation and design flexibility.

When you choose the magnetic option for installation, Mogu Acoustic panels will be equipped with the right amount of magnets.

The magnetic fixing system can be ordered with or without the wall counterpart, i.e. a perforated metal plate that will disappear behind the panels.

MAGNETIC
FIXING

I pannelli Mogu Acoustic possono essere acquistati con un esclusivo sistema di fissaggio magnetico, progettato per massimizzare la facilità di installazione e la flessibilità del design.

Quando si sceglie l'opzione magnetica, i pannelli Mogu Acoustic verranno forniti con la giusta quantità di magneti.

Il sistema di fissaggio magnetico può essere ordinato con o senza la controparte a muro, una piastra metallica perforata che scomparirà dietro i pannelli.



CEILING
FIXING

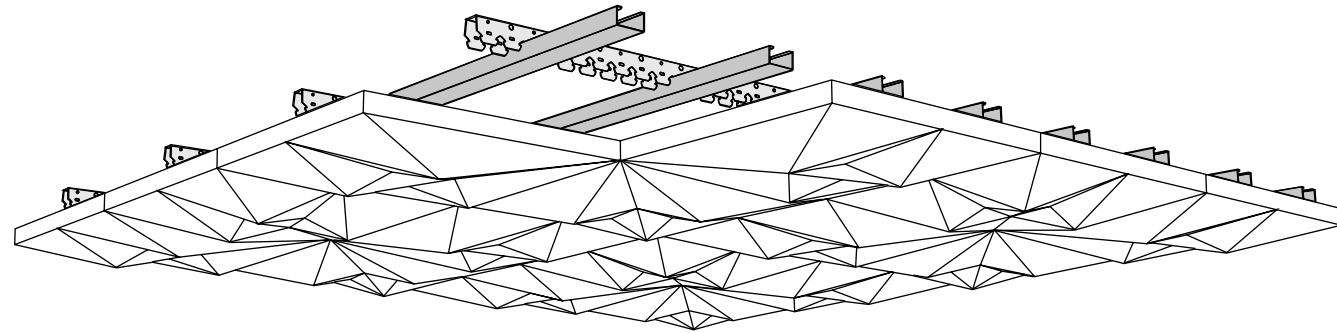

CEILING
FIXING

(A) profile-based

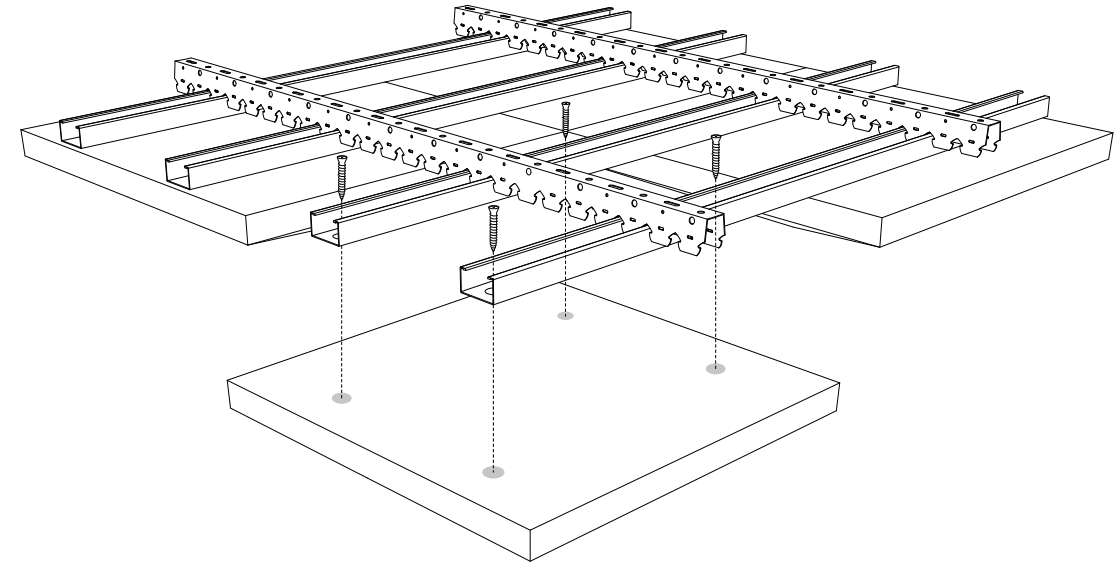

(B) magnet-based

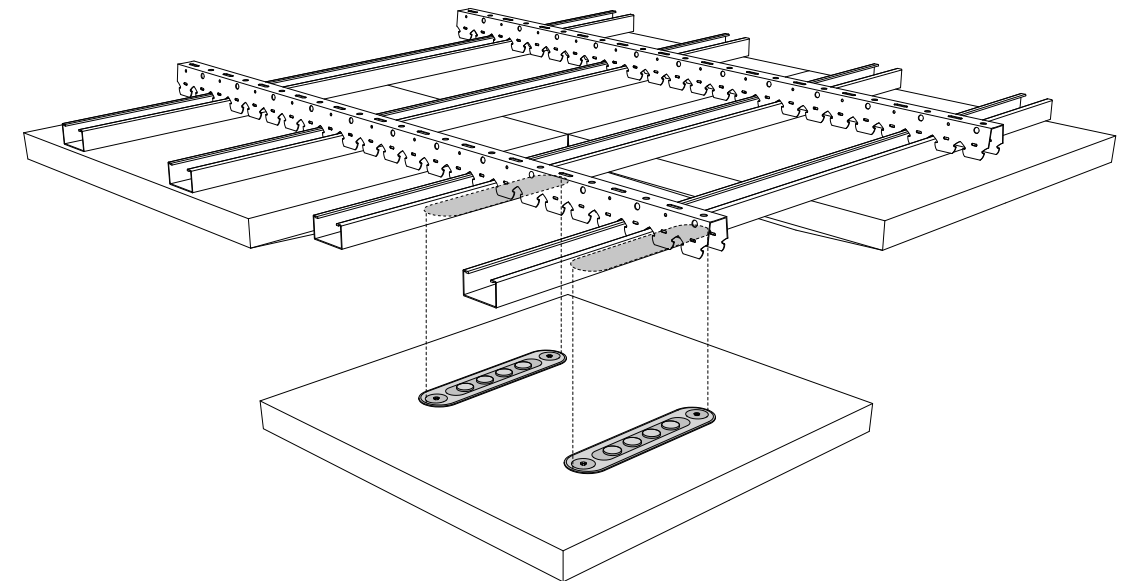

Mogu Acoustic panels can be specified also as a ceiling installation. Standard commercial profiles and ceiling kit systems can be adapted very easily to our screw-in (A) or magnetic (B) fixing system.

Both systems are very easy to assemble and install on-site, to create stand-alone, cloud-like installations of acoustic panels. The magnetic version should be chosen in case the acoustic tiles should be removed often, e.g. for inspection or maintenance, or for specific exhibition needs.

I pannelli Mogu Acoustic possono essere installati anche a soffitto. I profili commerciali standard e i sistemi di kit da soffitto possono essere adattati molto facilmente al nostro sistema di fissaggio a vite (A) o magnetico (B).

Entrambi i sistemi sono molto facili da assemblare e montare in loco, per creare installazioni di pannelli acustici indipendenti e simili a nuvole. Consigliamo la versione magnetica nel caso in cui i pannelli acustici debbano essere rimossi spesso, ad esempio per ispezione o manutenzione, o per specifiche esigenze espositive.

NODES & BRANCHES
for FORESTA SYSTEM

NODI & RAMI
per FORESTA SYSTEM

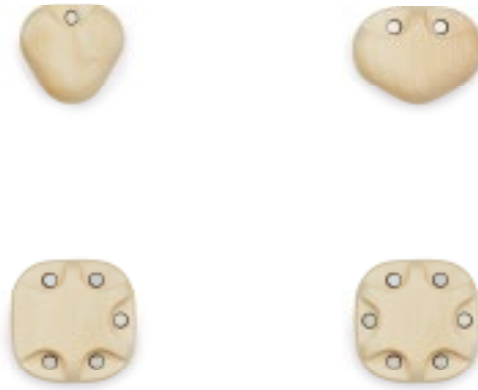
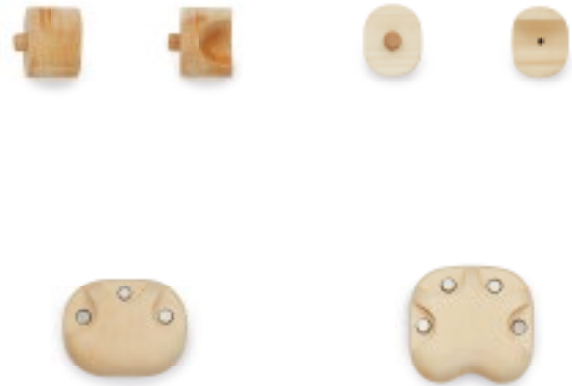

The Foresta system is based on 3 components: nodes, branches and plugs. The nodes have six variants, featuring one to six lodgings according to the number of panels they must support.

Similarly, the branches are available in four different lengths, one to four panels long. Thanks to these few parameters, Foresta allows for multiple complex compositions, simplifying the design and installation of Mogu Acoustic panels.

Il sistema Foresta si basa su 3 componenti: nodi, rami e spine. I nodi hanno sei varianti, da uno a sei alloggi a seconda del numero di pannelli che devono sostenere.

Allo stesso modo, i rami sono disponibili in quattro diverse lunghezze, da uno a quattro pannelli. Grazie a questi pochi parametri, Foresta permette molteplici composizioni, semplificando la progettazione e l'installazione.



DIMENSIONS (mm)

FIELDS

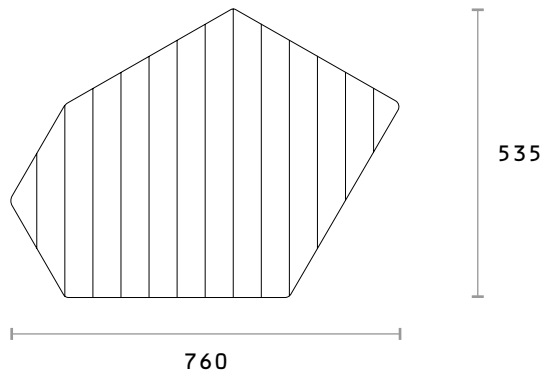
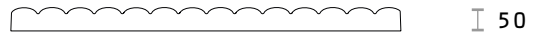

KITE

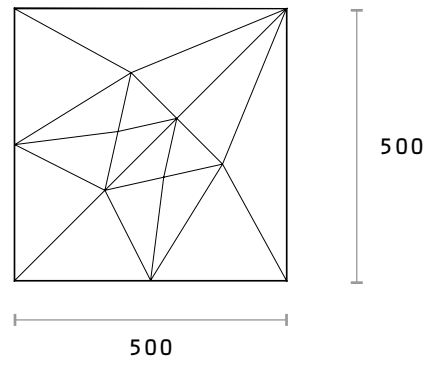
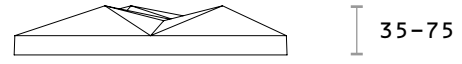

PLAIN 50

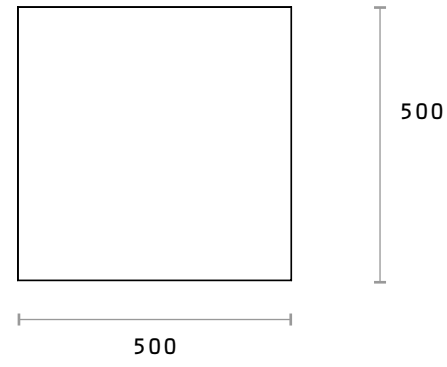
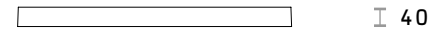

PLAIN 60

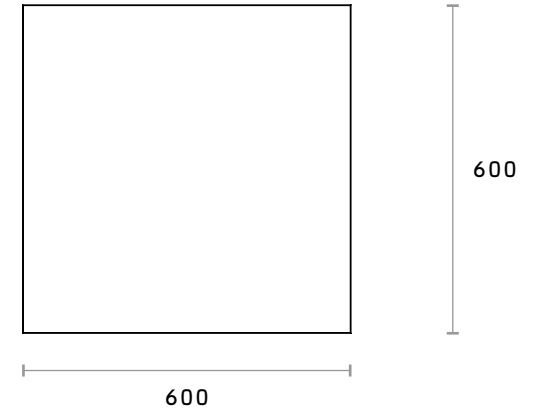
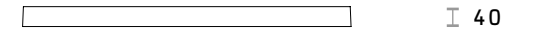

WAVE

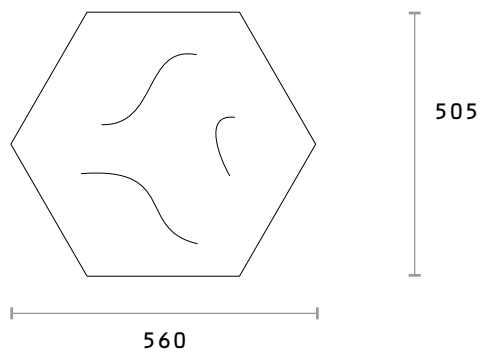

FORESTA PANEL

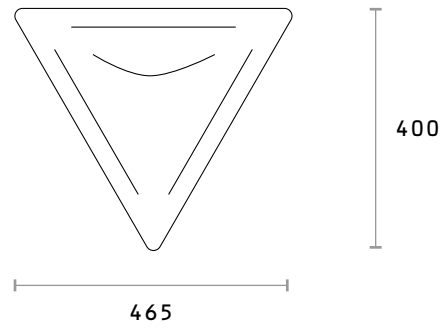
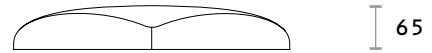

PLAIN 6040

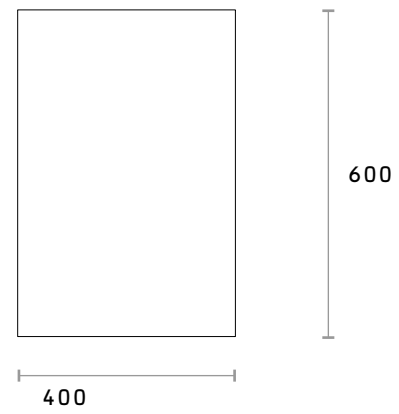
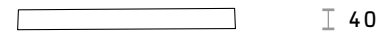

DIMENSIONS (TABLE)

	L (mm)	W (mm)	H (mm)	kg	mq	n° pannelli /mq
WAVE	560	505	25-70	1	0.2	5
KITE	500	500	35-75	1.4	0.25	4
PLAIN 50	500	500	40	1	0.25	4
PLAIN 60	600	600	40	1.4	0.36	2.78
PLAIN 6040	600	400	40	1.2	0.24	4.17
FIELDS	760	535	50	1.4	0.25	4
FORESTA PANEL	465	400	65	0.6	0.11	9

We bring Nature
closer to people,
meeting the needs of
everyday life.



www.mogu.bio